

**SPLIT AIR/AIR HEAT PUMP  
OPERATION MANUAL**

**SPLIT LUFT/  
LUFT VARMEPUMPE  
BRUKSANVISNING**

**ILMALÄMPÖPUMPPU  
KÄYTTÖOHJE**

**LUFTVÄRMEPUMP  
ANVÄNDARHANDLEDNING**

**SPLIT LUFT/  
LUFT VARMEPUMPE  
BETJENINGSVEJLEDNING**

ENGLISH

NORSK

SUOMI

SVENSKA

DANSK

## **Bosch Compress 8000 AA EHP 8.5**

*Uses new refrigerant R410A  
Bruker nytt kjølemiddel R410A  
Laitte käyttää uutta kylmäainetta R410A  
Använder nytt köldmedium R410A  
Bruger nyt kølemiddel R410A*



"Plasmacluster" and "Device of a cluster of grapes" are registered trademarks or trademarks of Sharp Corporation.

SEER **A<sup>++</sup>**

SCOP **A<sup>+++</sup>**

## BUILDING REGULATIONS

This appliance must be installed and serviced only by a competent person in accordance with the current: IEE Regulations, Building Regulation, Building Standards (Scotland) (Consolidation), Building Regulations (Northern Ireland), local water by-laws, Health & Safety Document 63S (The Electricity at Work Regulations 1989), IS 813 (Eire) and other local requirements.

The relevant Standards should be followed, including:

BS EN 14511: Requirements heat pumps for space heating and cooling

BS EN 378: Safety and environmental requirements for heat pumps

BS EN 14324 Brazing

BS 1306 Specification for copper & copper Alloy pressure piping system

The Health and Safety at Work Act 1974

The Management of Health and Safety at Work Regulations 1999

The Construction (Health, Safety and Welfare) Regulations 1996

The Construction (Design and Management) Regulations 1994

The Lifting Operations and Lifting Equipment Regulations 1998

Where no specific instructions is given, reference should be made to the relevant codes of Practice.

## Information on the Disposal of this Equipment and its Batteries



IF YOU WISH TO DISPOSE OF THIS EQUIPMENT OR ITS BATTERIES, DO NOT USE THE ORDINARY WASTE BIN, AND DO NOT PUT THEM INTO A FIREPLACE!

Used electrical and electronic equipment and batteries should always be collected and treated SEPARATELY in accordance with local law.

Separate collection promotes an environment-friendly treatment, recycling of materials, and minimizing final disposal of waste.

IMPROPER DISPOSAL can be harmful to human health and the environment due to certain substances! Take USED EQUIPMENT to a local, usually municipal, collection facility, where available.

Remove USED BATTERIES from equipment, and take them to a battery collection facility; usually a place where new batteries are sold.

If in doubt about disposal, contact your local authorities or dealer and ask for the correct method of disposal.

ONLY FOR USERS IN THE EUROPEAN UNION, AND SOME OTHER COUNTRIES; FOR INSTANCE NORWAY AND SWITZERLAND: Your participation in separate collection is requested by law.

The symbol shown above appears on electrical and electronic equipment and batteries (or the packaging) to remind users of this.

If 'Hg' or 'Pb' appears below the symbol, this means that the battery contains traces of mercury (Hg) or lead (Pb), respectively.

Users from PRIVATE HOUSEHOLDS are requested to use existing return facilities for used equipment and batteries. Batteries are collected at points of sale. Return is free of charge.

If the equipment has been used for BUSINESS PURPOSES, please contact your BOSCH dealer who will inform you about take-back.

You might be charged for the costs arising from take-back. Small equipment (and small quantities) might be taken back by your local collection facility. For Spain: Please contact the established collection system or your local authority for take-back of your used products.

Contains fluorinated greenhouse gases covered by the Kyoto Protocol R410A (Global warming potential 1975)

Please read this manual carefully before using the product. This manual should be kept in a safe place for handy reference.

This appliance can be used by children aged from 8 years and above and persons with reduced physical, sensory or mental capabilities or lack of experience and knowledge if they have been given supervision or instruction concerning use of the appliance in a safe way and understand the hazards involved. Children shall not play with the appliance. Cleaning and user maintenance shall not be made by children without supervision.

**CONTENTS**

- IMPORTANT SAFETY INSTRUCTIONS .....GB-1
- PART NAMES .....GB-2
- USING THE REMOTE CONTROL.....GB-4
- SETTING AIR PURIFYING FILTER .....GB-5
- TIPS ON SAVING ENERGY .....GB-5
- AUXILIARY MODE.....GB-5
- BASIC OPERATION .....GB-6
- ADJUSTING THE AIR FLOW DIRECTION.....GB-7
- PLASMACLUSTER OPERATION.....GB-7
- 10°C OPERATION .....GB-8
- MULTI SPACE.....GB-8
- FULL POWER OPERATION.....GB-9
- SILENT OPERATION.....GB-9
- TIMER OPERATION.....GB-10
- SELF CLEAN OPERATION .....GB-12
- DISPLAY BUTTON .....GB-12
- °F/°C CHANGE OVER OPERATION.....GB-12
- OUTDOOR SILENT OPERATION .....GB-12
- MAINTENANCE.....GB-13
- ADDITIONAL NOTES ON OPERATION.....GB-14
- BEFORE CALLING FOR SERVICE .....GB-15

**IMPORTANT SAFETY INSTRUCTIONS**

**WARNING**

- Do not pull or deform the power supply cord. Pulling and misuse of the power supply cord can result in damage to the unit and cause electrical shock.
- Be careful not to expose your body directly to the outlet air for a long time. It may affect your physical conditions.
- When using the air conditioner for infants, children, elderly, bedridden, or disabled people make sure the room temperature is suitable for those in the room.
- Never insert objects into the unit. Inserting objects can result in injury due to the high speed rotation of internal fans.
- Ground the air conditioner without fail. Do not connect the grounding wire to gas pipe, water pipe, lightning rod or telephone grounding wire. Incomplete grounding may cause electric shock.
- If anything is abnormal with the air conditioner (ex. a burning smell), stop the operation immediately and turn the circuit breaker OFF.
- The appliance shall be installed in accordance with national wiring regulations. Improper cable

connection can cause the power supply cord, plug and the electrical outlet to overheat and cause fire.

- If the supply cord is damaged, it must be replaced by the manufacturer or its service agent or a similarly qualified person in order to avoid a hazard. Use only the manufacture-specified power cord for replacement.
- Do not splash or pour water directly on the unit. Water can cause electrical shock or equipment damage.
- Do not attempt to install/remove/repair the unit by yourself. Incorrect work will cause electric shock, water leak, fire etc. Consult your dealer or other qualified service personnel for the installation/removal/repair of the unit.

**CAUTION**

- Open a window or door periodically to ventilate the room, especially when using gas appliances. Insufficient ventilation may cause oxygen shortage.
  - Do not operate the buttons with wet hand. It may cause electric shock.
  - For safety, turn the circuit breaker off when not using the unit for an extended period of time.
  - Check the outdoor unit mounting rack periodically for wear and to make sure it is firmly in place.
  - Do not put anything on the outdoor unit nor step on it. The object or the person may fall down or drop, causing injury.
  - This unit is designed for residential use. Do not use for other applications such as in a kennel or greenhouse to raise animals or grow plants.
  - Do not place a vessel with water on the unit. If water penetrates into the unit, electrical insulations may deteriorate and cause electric shock.
  - Do not block the air inlets nor outlets of the unit. It may cause insufficient performance or troubles.
  - Be sure to stop the operation and turn the circuit breaker off before performing any maintenance or cleaning. A fan is rotating inside the unit and you may get injured.
  - Make sure to connect the air conditioner to power supply of the rated voltage and frequency. Use of a power supply with improper voltage and frequency can result in equipment damage and possible fire.
  - Do not install the unit in a place where inflammable gas may leak. It may cause fire.
- Install the unit in a place with minimal dust, fumes and moisture in the air.
- Arrange the drain hose to ensure smooth drainage. Insufficient drainage may cause wetting of the room, furniture etc.
  - Make sure a leak breaker or a circuit breaker is installed, depending on the installation location, to avoid electrical shock.

# PART NAMES

## INDOOR UNIT

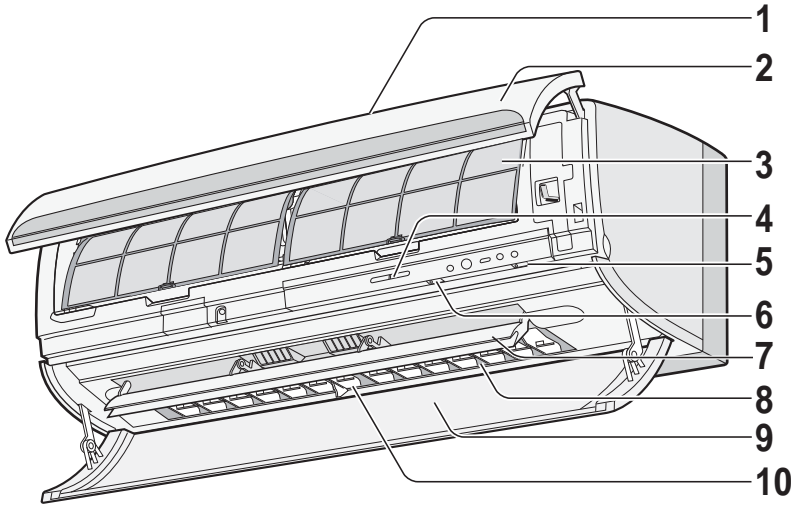

- 1 Indoor Inlet (Air)
- 2 Open Panel
- 3 Air Filter
- 4 Receiver Window
- 5 Filter Reset Button
- 6 AUX Button
- 7 Vertical Airflow Louvre
- 8 Horizontal Airflow Louvre
- 9 Air Flow Panel
- 10 Indoor Outlet (Air)

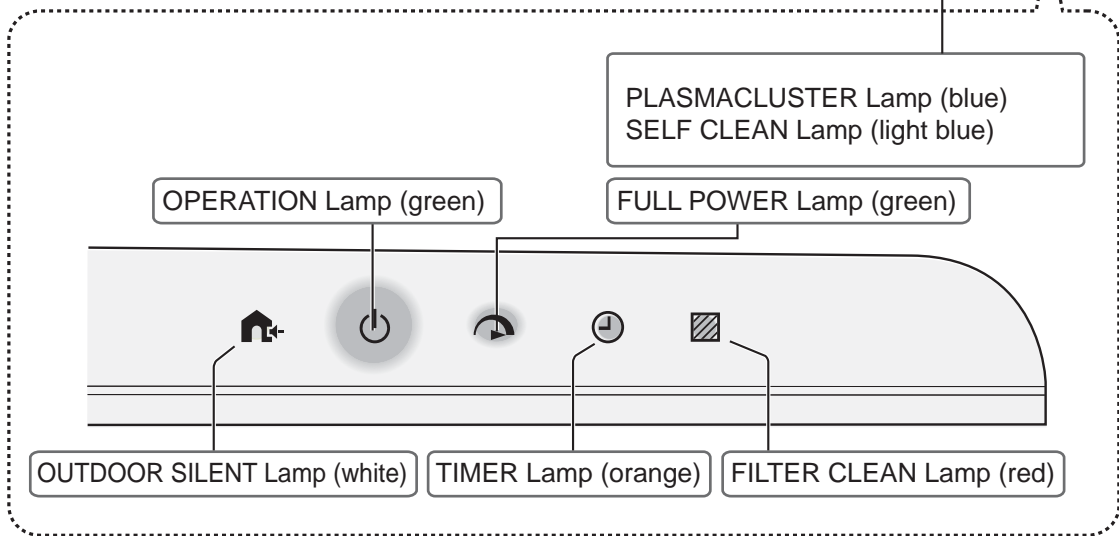
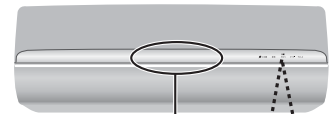

## OUTDOOR UNIT

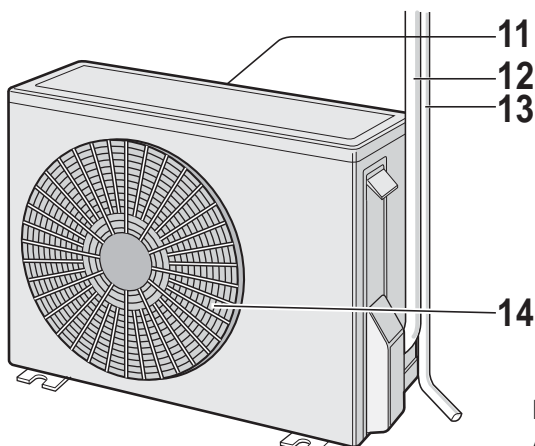

- 11 Outdoor Inlet (Air)
- 12 Refrigerant Tube and Interconnecting Cord
- 13 Drainage Hose
- 14 Outdoor Outlet (Air)



Release Button

**NOTE:**

Actual units might vary slightly from those shown above.

## REMOTE CONTROL

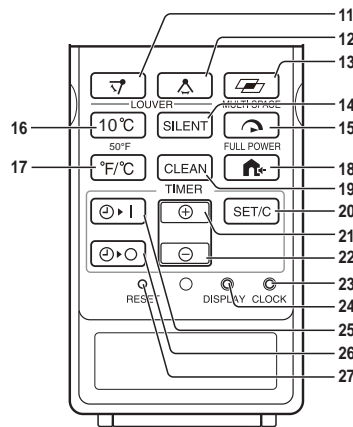
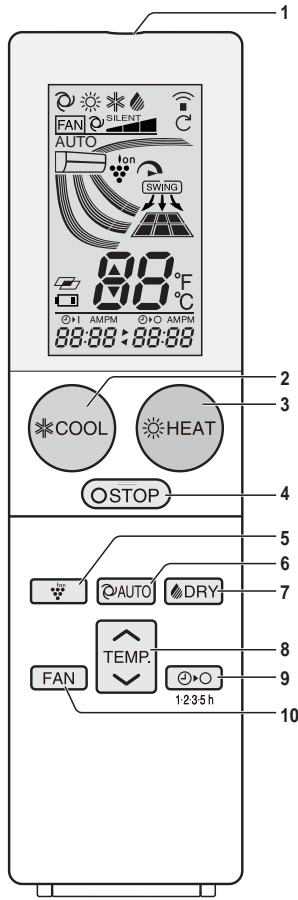

- 1 TRANSMITTER
- 2 COOL Button
- 3 HEAT Button
- 4 STOP Button
- 5 PLASMACLUSTER Button
- 6 AUTO Button
- 7 DRY Button
- 8 TEMPERATURE Button
- 9 1.2.3.5h OFF TIMER Button
- 10 FAN Button
- 11 SWING Button(vertical direction)
- 12 SWING Button(horizontal direction)
- 13 MULTI SPACE Button
- 14 SILENT Button
- 15 FULL POWER Button
- 16 10°C Button
- 17 °F/°C CHANGE OVER Button
- 18 OUTDOOR SILENT Button
- 19 SELF CLEAN Button
- 20 TIMER SET/CANCEL Button
- 21 TIME ADVANCE Button
- 22 TIME REVERSE Button
- 23 CLOCK Button
- 24 DISPLAY Button
- 25 TIMER ON Button
- 26 TIMER OFF Button
- 27 RESET Button

## DISPLAY

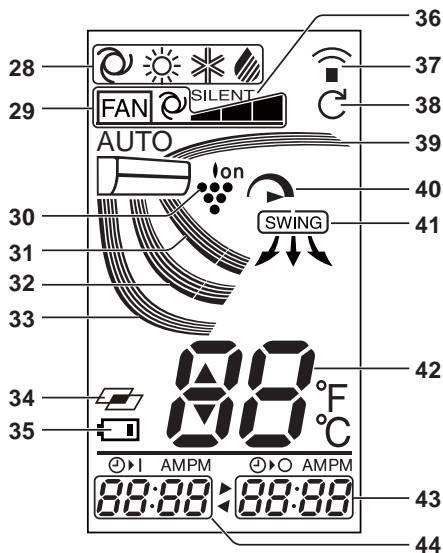

- 28 MODE Symbols
- 29 FAN SPEED Symbols
- 30 PLASMACLUSTER Symbol
- 31 AIR FLOW Symbol (VERTICAL AIR FLOW)
- 32 AIR FLOW Symbol (VERTICAL AIR FLOW)
- 33 AIR FLOW Symbol (VERTICAL AIR FLOW)
- 34 MULTI SPACE SYMBOLS
- 35 BATTERY Symbol
- 36 SILENT Symbol
- 37 TRANSMITTING Symbol
- 38 SELF CLEAN Symbol
- 39 AIR FLOW Symbol (VERTICAL AIR FLOW)
- 40 FULL POWER Symbol
- 41 AIR FLOW Symbol (HORIZONTAL AIR FLOW)
- 42 TEMPERATURE Indicator
- 43 TIMER OFF Indicator
- 44 TIMER ON Indicator/CLOCK

## USING THE REMOTE CONTROL

### LOADING BATTERIES

Use two size-AAA (R03) batteries.

- 1 Remove the remote control cover.
- 2 Insert batteries, making sure the (+) and (-) polarities are correctly aligned.
  - The display indicates "AM 6:00" when batteries are properly installed.
- 3 Reinstall the cover.

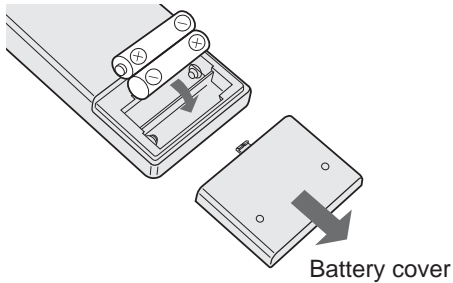

### NOTE:

- The battery life is approximately 1 year in normal use.
- Replace the batteries when the remote control displays " ".
- Rechargeable batteries are not recommended to use.
- When replacing the batteries, always change both and use the same type.
- If you will not be using the unit for a long time, remove the batteries from the remote control.

### SETTING THE CURRENT TIME

There are two clock modes: 12-hour mode and 24-hour mode.

- 1 To set the 12-hour mode, press the **CLOCK** button once.  
To set the 24-hour mode, press the **CLOCK** button twice.
- 2 Press the **TIME ADVANCE** or **REVERSE** button to set the current time.
  - Hold down the button to advance or reverse the time quickly.
- 3 Press the **SET/C** button.
  - The colon (:) blinks.

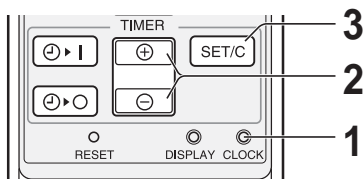

### NOTE:

- The current time cannot be set when the timer is set.

### HOW TO USE THE REMOTE CONTROL

Point the remote control towards the unit's signal receiver window and press the desired button. The unit generates a beep when it receives the signal.

- Make sure there is no object between the remote control and the unit.
- The signal effective distance is 7m.

### CAUTION:

- Do not expose the receiver window to direct sunlight. This may adversely affect its operation.
- Use of certain fluorescent lamp in the same room may interfere with transmission of the signal.
- Do not leave the remote control in direct sunlight or near a heater. Protect the unit and remote control from moisture and shock.
- The current time cannot be set when the timer is operating.

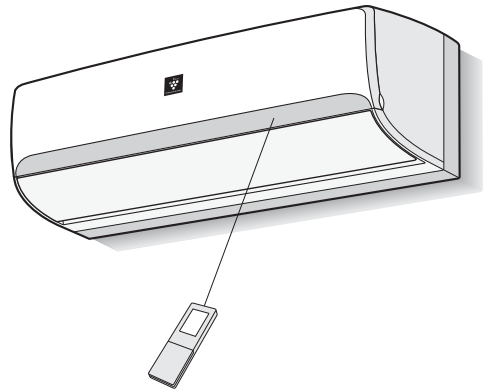

## SETTING AIR PURIFYING FILTER

The air purifying filters are packed as accessory of this unit. During operation of the air conditioner, the filters remove dust and tobacco smoke from the air and discharges clean air.

### 1 Take out the air filters.

- 1 Open the open panel.
- 2 Push the air filters up slightly to unlock them.
- 3 Pull the air filters down to remove them.

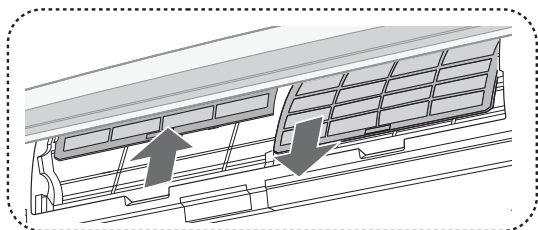

### 2 Set the air purifying filter under the filter stoppers located on the air filter.

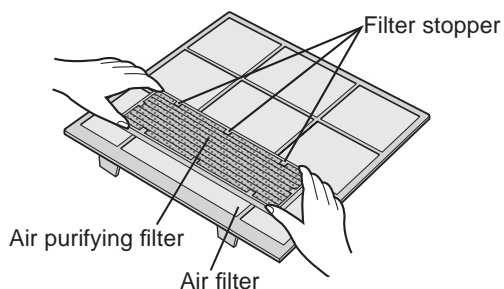

### 3 Reinstall the air filters.

- 1 Reinstall the air filters in the original positions.
- 2 Close the filter cover.

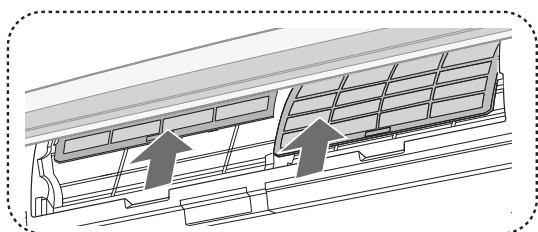

#### Precautions:

- The filters are sealed in a plastic bag to keep their dust collection effect.
- Do not open the bag until using the filters. (Otherwise the filters life may get shorter.)
- Do not expose the filters to direct sunlight. (Otherwise they may deteriorate.)

## TIPS ON SAVING ENERGY

Below are some simple ways to save energy when you use your air conditioner.

### SET THE PROPER TEMPERATURE

- Setting to higher-(lower-)than-necessary temperature point will result in increased power consumption.

### BLOCK DIRECT SUNLIGHT AND PREVENT DRAFTS

- Blocking direct sunlight during cooling operation will reduce power consumption.
- Close the windows and doors during cooling and heating operations.

### SET PROPER AIR FLOW DIRECTION TO OBTAIN THE BEST AIR CIRCULATION

### KEEP FILTER CLEAN TO ENSURE THE MOST EFFICIENT OPERATION

### MAKE MOST OF THE TIMER OFF FUNCTION

### TURN OFF THE CIRCUIT BREAKER WHEN THE UNIT IS NOT USED FOR AN EXTENDED PERIOD OF TIME

- The unit still consumes a small amount of power when it is not operating.

## AUXILIARY MODE

Use this mode when the remote control is not available.

### TO TURN ON

Press the AUX button.

- The green OPERATION lamp (  ) on the unit will light and the unit will start operating in the AUTO mode.
- The fan speed and temperature setting are set to AUTO.

### TO TURN OFF

Press the AUX button again.

- The green OPERATION lamp (  ) on the unit will turn off.

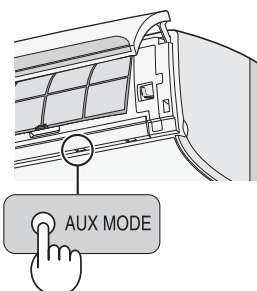

# BASIC OPERATION

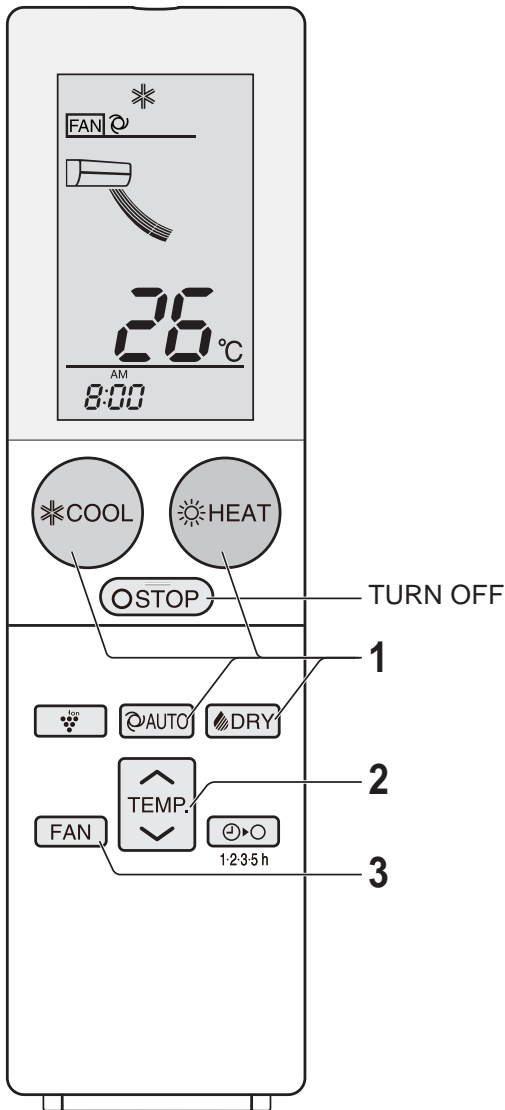

**1 Press the COOL, HEAT, AUTO or DRY button.**



- The green OPERATION lamp (🔌) will light up.

### TO TURN OFF

Press the STOP button.

- The green OPERATION lamp (🔌) will turn off.

**2 Press the TEMPERATURE button to set the desired temperature.**

(COOL/HEAT/AUTO mode)

The temperature setting range: 16-30°C.

(DRY mode)

The temperature can be changed up to  $\pm 2^\circ\text{C}$  the automatically set of temperature.

(Example:  $1^\circ\text{C}$  higher)

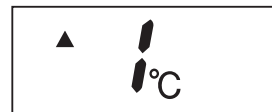

(Example:  $2^\circ\text{C}$  lower)

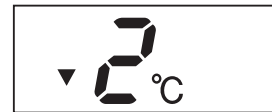

**3 Press the FAN button to set the desired fan speed.**

### AUTO/DRY MODE

- The temperature can be changed up to  $2^\circ\text{C}$  above or below the temperature automatically determined by the air conditioner.



- In the DRY mode, the fan speed is preset to AUTO and cannot be changed.

### **NOTE:**

#### **TIPS ABOUT AUTO MODE**

- In the AUTO mode, the unit will automatically select COOL or HEAT mode by comparing the room temperature and your desired temperature.
- The unit will automatically switch between HEAT and COOL mode to keep the desired temperature.
- $10^\circ\text{C}$  button, MULTI SPACE button will be inactivated during AUTO mode.



## ADJUSTING THE AIR FLOW DIRECTION

### VERTICAL AIR FLOW DIRECTION

1 Press the **SWING** button (  ) to set desired air flow direction.

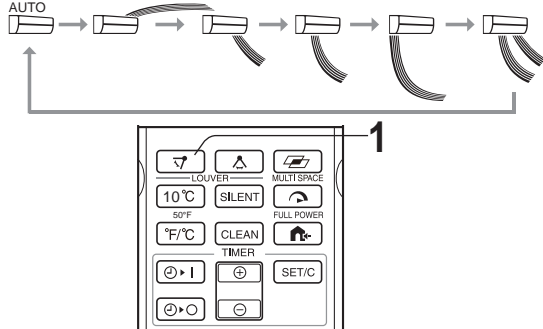

### HORIZONTAL AIR FLOW DIRECTION

1 Press the **SWING** button (  ) to set desired air flow direction.

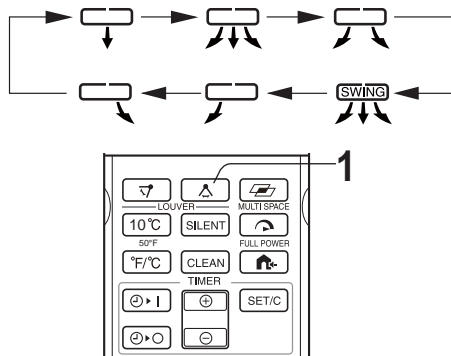

#### CAUTION:

- Never attempt to adjust the louvers manually.
- Manual adjustment of the louvers can cause the unit to malfunction.
- When the vertical adjustment louver is positioned at the lowest position in the COOL or DRY mode for an extended period of time, condensation may result.

#### NOTE:

- The adjustment range is narrower than the SWING range in order to prevent condensation from dripping.

## PLASMACLUSTER OPERATION

Plasmacluster ions released into the room are effective against airborne contaminants, such as mold, viruses, and allergens.

1 During operation, press the **PLASMACLUSTER** button.

- The remote control will display “  ”.
- The blue PLASMACLUSTER lamp on the unit will light up.

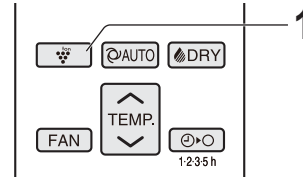
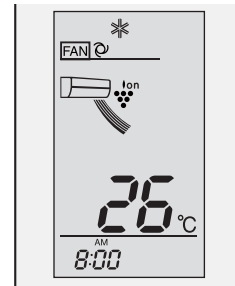

#### TO CANCEL

Press the **PLASMACLUSTER** button again.

- The PLASMACLUSTER lamp on the unit will turn off.

#### NOTE:

- Use of the PLASMACLUSTER operation will be memorized, and it will be activated the next time you turn on the air conditioner.
- To perform the PLASMACLUSTER operation in fan only mode, press the PLASMACLUSTER button while the unit is not operating. The mode symbol of the remote control will go off and the fan speed can not be set AUTO.
- Plasmacluster is Sharp's original technology. For more information, please visit: <http://www.sharp-world.com/pci/en>

### TIPS ABOUT AIR FLOW DIRECTION “AUTO”

#### COOL mode

The open panel will be set obliquely downward for less than 20 minutes, and then shift to horizontal or obliquely upward to deliver cool air to the ceiling.



#### HEAT mode

The open panel will be set obliquely backward when outlet air temperature is low, and then shift to obliquely downward when outlet air becomes warm.

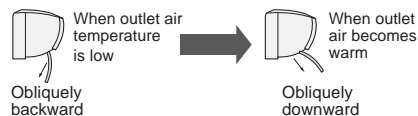

#### DRY mode

The open panel will be set obliquely upward.



## 10°C OPERATION

Heating operation with 10°C set temperature will be performed.

- 1 Press the HEAT button to start HEAT operation.
- 2 Press the 10°C button.
  - The remote control will display “10°C”.

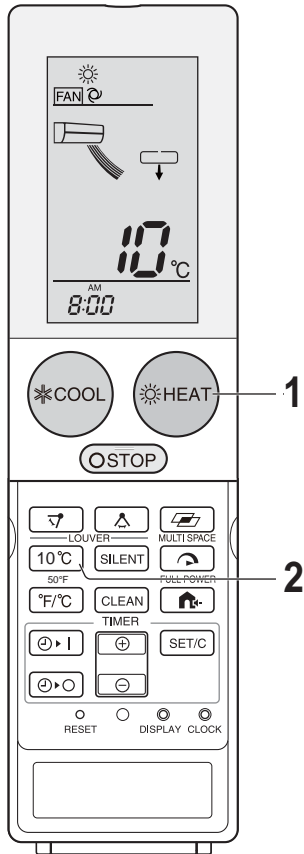

### TO CANCEL

Press the 10°C button again.

### NOTE:

- 10°C operation will not be available with heating operation automatically selected by AUTO mode.

## MULTI SPACE

The unit will operate to cool or warm multiple rooms in well insulated house by pressing this button.

- 1 During cooling or heating operation, press MULTI SPACE button.

The remote controller will display “ ” and fan speed icon will be changed to “ ”.

Louver angle will be changed to the position for long distance delivery of cool or warm air.

(HEAT mode)

- The remote control will display “ ”.

(COOL / DRY mode)

- The remote control will display “ ”.

### TO CANCEL

Press MULTI SPACE button again.

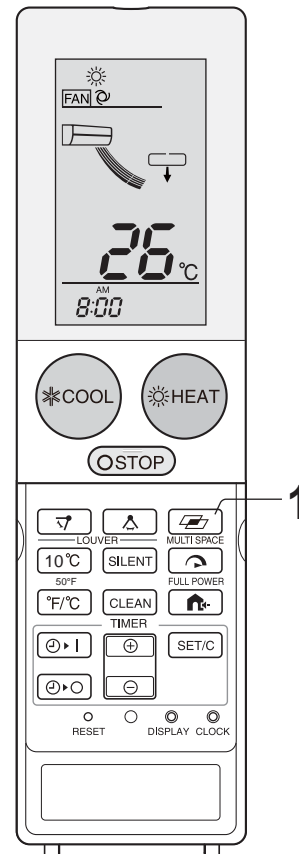



### NOTE:

- The unit will operate at “Extra HIGH” fan speed for 15 minutes for long distance delivery of conditioned air, and then shift to “HIGH” fan speed after 15 minutes.
- SILENT, OUTDOOR SILENT and FAN SPEED button will be disabled during this operation.
- Effectiveness of this function may differ depending on the room layout, installation position of the unit, and insulation level of the space concerned.

## FULL POWER OPERATION

In this operation, the air conditioner works at the maximum power to makes the room cool or warm rapidly.

### 1 Press the FULL POWER button during operation.

- The remote control will display “”.
- The temperature display will go off.
- The green FULL POWER lamp (  ) on the unit will light up.

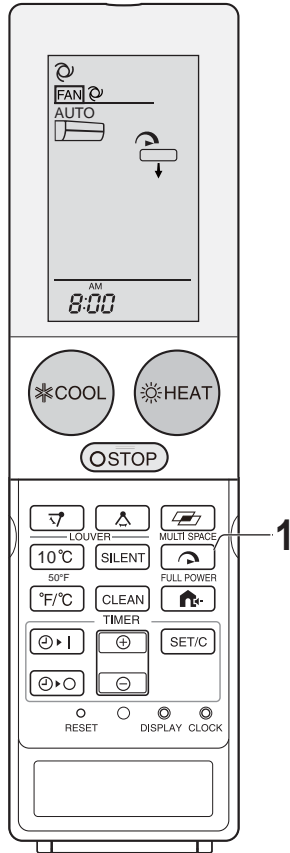

## SILENT OPERATION

The unit will operate at “Extra LOW” fan speed for comfort and in need of quieter operation.

### 1 During COOL, HEAT, and AUTO operation, press the SILENT button.

- The speed icon on the remote control will display “SILENT”.

### TO CANCEL

Press the SILENT button again.

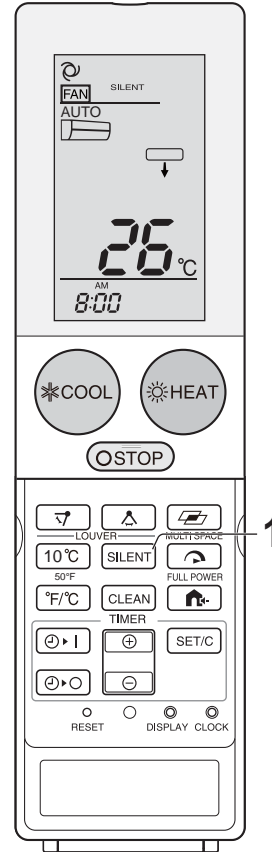

### TO CANCEL

Press the FULL POWER button again.

- The green FULL POWER lamp (  ) on the unit will turn off.

### NOTE:

- You can not set the temperature or fan speed during the FULL POWER operation.
- FULL POWER operation will be automatically cancelled in one hour, and the unit return to the original settings. The green FULL POWER lamp (  ) on the unit will turn off.

# TIMER OPERATION

When the 1·2·3·5h OFF TIMER is set, the unit will automatically turn off after the setting hours.

## 1·2·3·5h OFF TIMER

**1** Press the 1·2·3·5h OFF TIMER button to set the desired time.

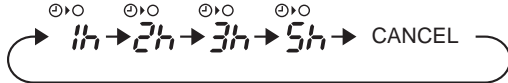

- The orange TIMER lamp (⊕) will light up.
- The remaining time will be indicated on the remote control in 1-hour increments.

### TO CANCEL

- 1 Press the SET/C button.
- 2 Press the 1·2·3·5h OFF TIMER button.
- 3 Press the STOP button.
  - The orange TIMER lamp (⊕) on the unit will turn off.
  - The current clock time will be displayed on the remote control.

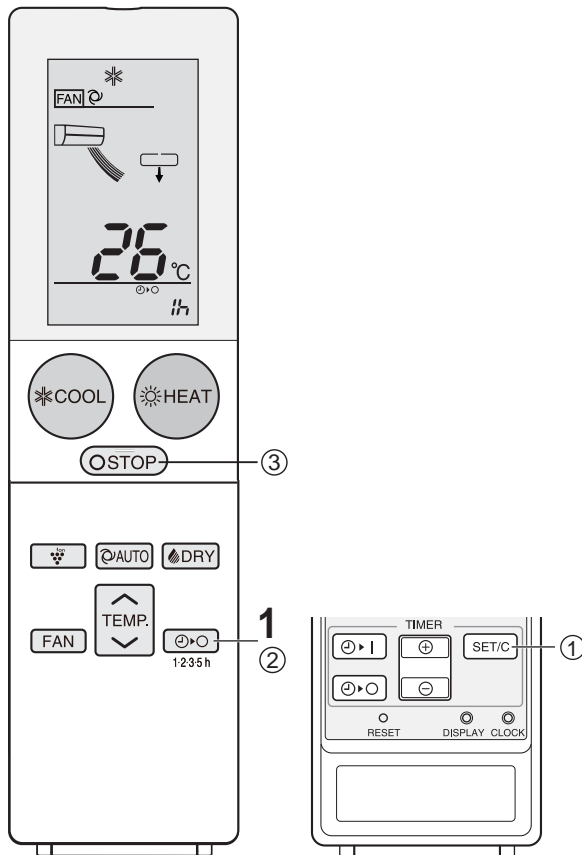

### NOTE:

- The 1·2·3·5h OFF TIMER has priority over TIMER ON and TIMER OFF.
- If the 1·2·3·5h OFF TIMER is set while the unit is not operating, the unit will operate at the formerly set condition and stop after a period of set time.

Before setting the timer, make sure the clock is properly set with the current time.

## TIMER OFF

**1** Press the TIMER OFF (⊕) button.

**2** The TIMER OFF indicator will blink; press the TIME ADVANCE (⊕) or REVERSE (⊖) button to set the desired time.

(The time can be set in 10-minute increments or decrements.)

**3** Press the TIMER SET (SET/C) button.

- The orange TIMER lamp (⊕) on the unit will light.

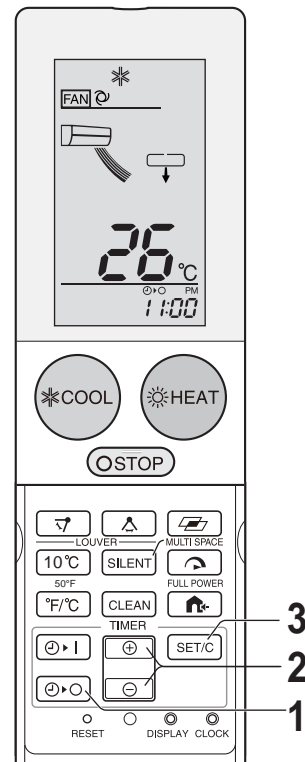

### TIPS ABOUT TIMER OFF OPERATION

When the TIMER OFF mode is set, the temperature setting is automatically adjusted to prevent the room from becoming excessively warm or cool, for example while you sleep. (Auto Sleep function)





#### COOL/DRY MODE:

- One hour after the time operation begins, the temperature setting rises 1°C higher than the original temperature setting.

#### HEAT MODE:

- One hour after the timer operation begins, the temperature setting drops 3°C lower than the original temperature setting.

## TIMER ON

- 1 Press the **TIMER ON** (  ) button.
- 2 The **TIMER ON** indicator will blink; press the **TIME ADVANCE** (  ) or **REVERSE** (  ) button to set the desired time.  
(The time can be set in 10-minute increments or decrements.)
  - Select the operation condition.
- 3 Press the **TIMER SET (SET/C)** button.
  - The orange **TIMER** lamp (  ) on the unit will light.

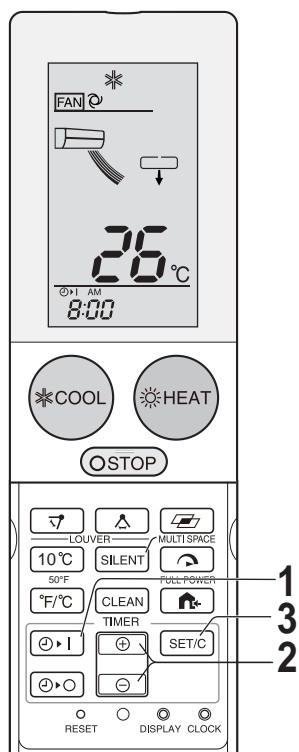

### NOTE:

- The unit will turn on prior to the set time to allow the room to reach the desired temperature by the programmed time. (Awaking function)

## TO CANCEL (for TIMER OFF and TIMER ON)

Press the **TIMER CANCEL (SET/C)** button.

- The orange **TIMER** lamp (  ) on the unit will turn off.
- The current clock time will be displayed on the remote control.

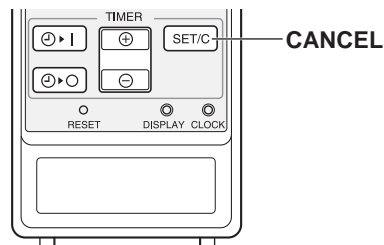

ENGLISH

## TO CHANGE TIME SETTING

Cancel the **TIMER** setting first, then set it again.

## TO COMBINE TIMER ON AND TIMER OFF

**TIMER ON** and **TIMER OFF** can be set up at the same time.

**Set the TIMER OFF and TIMER ON.**

- The settings will be automatically combined.



Example

(Current time: 9:00 p.m.)

OFF TIMER at 11:00 p.m.

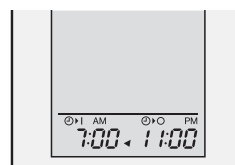
ON TIMER at 7:00 a.m.



- The arrow (  or  ) between the **TIMER ON** indicator and the **TIMER OFF** indicator shows which timer will activate first.



### NOTE:

- You cannot program the **ON-TIMER** and **OFF-TIMER** to operate the unit at different temperatures or other settings.
- Either timer can be programmed to activate prior to the other.
- When **SET/C** button is pressed, all the timer setting will be cancelled (including **TIMER ON**, **TIMER OFF** and 1-2-3-5h **OFF TIMER**)

## SELF CLEAN OPERATION

SELF CLEAN operation will reduce the growth of mold fungus with Plasmacluster ions and dry inside of the unit. Utilize the operation at seasonal change over terms.

### 1 Press the SELF CLEAN button when the unit is not operating.

- The remote control will display “”.  
(The “” will disappear automatically in 1 minute.)
- The light blue SELF CLEAN lamp () on the unit will light up.
- The unit will stop operation after 90 minutes.

### TO CANCEL

Press the STOP button.

- The light blue SELF CLEAN lamp () will turn off.

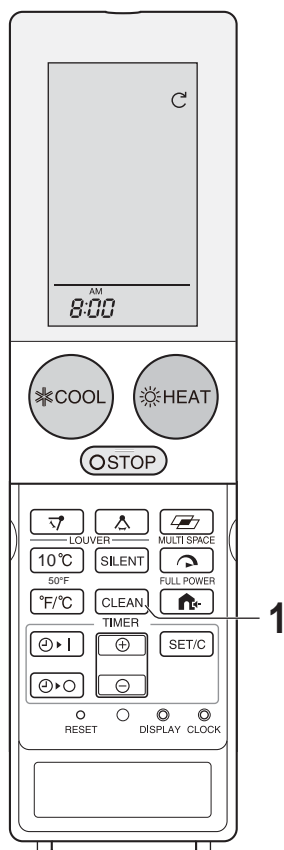

## DISPLAY BUTTON

Press the DISPLAY button when the lamps on the unit are too bright. (All the lamps on indoor unit cannot be turned off.)

### 1 During operation, press the DISPLAY button.

- All the lamps on indoor unit will get dark in same time

### TO LIGHT UP

Press the DISPLAY button again.

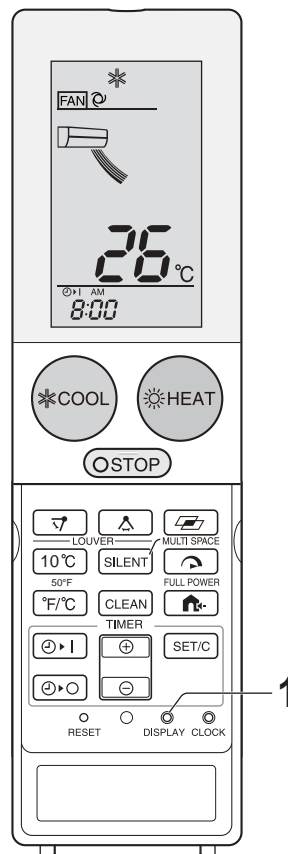

### NOTE:

- You cannot set the temperature, fan speed, air flow direction or timer setting during the SELF CLEAN operation.
- Mold fungus already grown can not be eliminated by this operation.
- SELF CLEAN and PLASMACLUSTER use common lamp, only lamp color different.

## °F/°C CHANGE OVER OPERATION

Change °F/°C display of temperature setting on remote control.

### 1 During operation, press °F/°C CHANGE OVER button.

- Thermostat display of remote control will change between “°F” (Fahrenheit) and “°C” (Centigrade).

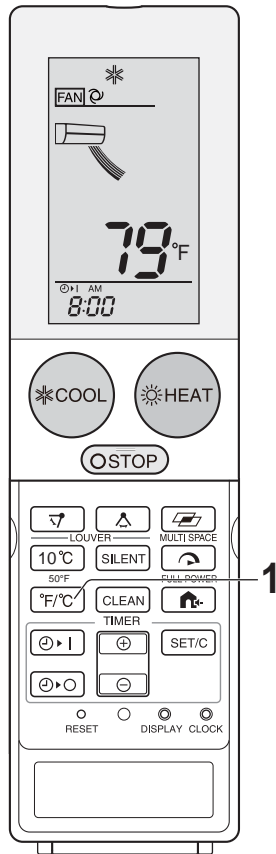

## OUTDOOR SILENT OPERATION

Turn ON this operation to limit the sound of the outdoor unit during operation. This operation will be beneficial especially during the night, if you need to be considerate to the neighbors.

### 1 During operation, press OUTDOOR SILENT button.

- LED on the indoor unit display will illuminate when this operation is turned ON.

#### TO CANCEL

Press **OUTDOOR SILENT** button again, and the LED on the indoor unit display will turn OFF.

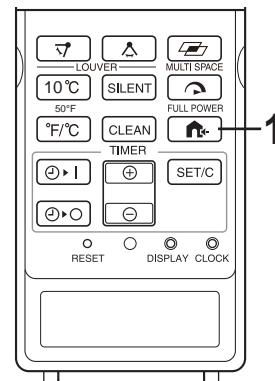
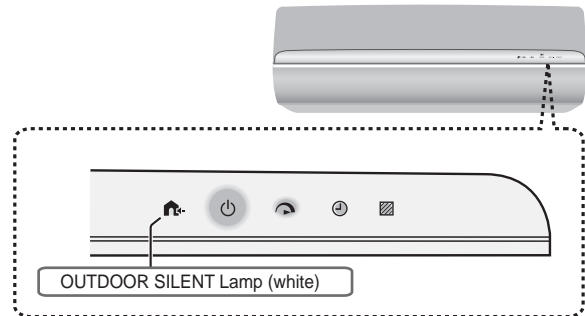

#### NOTE:

- If OUTDOOR SILENT function is used together with FULL POWER or MULTI-SPACE operations, the performance may not reach the full potential as it could without OUTDOOR SILENT function.
- If the unit is turned OFF while in OUTDOOR SILENT operation, the unit will not remember the OUTDOOR SILENT operation when restarted.
- The sound of the outdoor unit will not be lowered if the sound level has dropped low enough at stable condition.

# MAINTENANCE

## BEFORE PERFORMING MAINTENANCE

Be sure to turn off the circuit breaker before performing any maintenance.

- 1 Turn off the unit.
- 2 Wait 5 seconds or more after the air flow panel is completely closed, and turn off the circuit breaker.

## CLEANING THE FILTERS

The red FILTER CLEAN Lamp (  ) on the display panel will turn on to denote that the air filters need cleaning if the total operating time is accumulated to 300 hours.

- 1 Turn off the unit.
- 2 Remove the filters.
  - 1 Lift the open panel.
  - 2 Push the air filters up slightly to unlock them.
  - 3 Pull the air filters down to remove them.

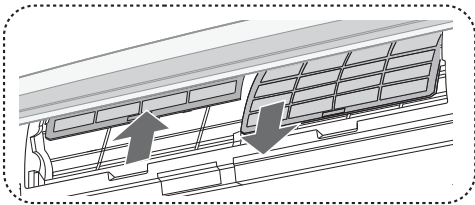

- 3 Take off the air purifying filters from the air filters.

- 4 Clean the filters.

Use a vacuum cleaner to remove dust. If the filters are dirty, wash them with warm water and a mild detergent. Dry filters in the shade before reinstalling.

- 5 Reinstall the air purifying filters.

- 6 Reinstall the filters.

- 1 Reinstall the filters in the original positions.
- 2 Press the FILTER RESET button. The red FILTER CLEAN Lamp (  ) will turn off.  
(Accumulated operating time will be reset to "0" at this moment)
- 3 Close the open panel.

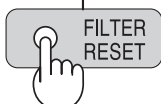
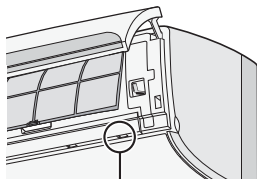

## BEFORE AND AFTER CHANGE OF SEASONS PERFORM THE FOLLOWING FOR PROPER OPERATION.

- 1 Operate the unit in SELF CLEAN mode to dry the unit.
- 2 Stop the operation by pressing the STOP button on the remote control when completed, and turn the circuit breaker off.
- 3 Inspect air filters and remove for cleaning.
- 4 Reinstall air filters and check for any obstructions on the inlet and outlet of airflow.

## CLEANING THE UNIT AND THE REMOTE CONTROL

- Wipe them with a soft cloth.
- Do not directly splash or pour water on them. It can cause electrical shock or equipment damage.
- Do not use hot water, thinner, abrasive powders or strong solvents.

## CHANGING THE AIR PURIFYING FILTER

The filters should be changed every 3 ~ 6 months.

- 1 Remove the air filters.
- 2 Change the air purifying filters.
  - 1 Take off the old air purifying filters from the air filters.
  - 2 Set the new air purifying filters, under the filter stoppers located on the air filters.

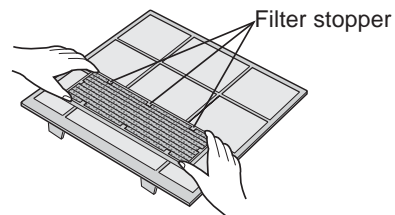

- 3 Reinstall the air filters.

### NOTE:

- The dirty air purifying filters are not washable for reuse. The new filters are available at your nearest dealer.

### Disposal of Filters

Please dispose of replaced filters according to the local disposal laws and regulations.

AIR PURIFYING filter materials  
Filter: Polypropylene  
Frame: Polyester



### REMOVING THE OPEN PANEL

The open panel can be removed for cleaning.

- 1 **Open the panel.**
  - Hold the right and left side of panel and lift it.
- 2 **Remove the panel.**
  - Lift the panel to almost horizontal position and pull it out.

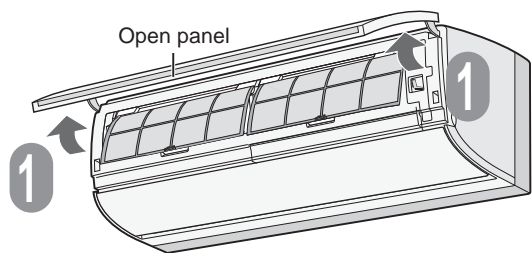

### ATTACHING THE OPEN PANEL

- 1 **Hold the panel horizontally.**
- 2 **Put the long shaft into guide from top side and push it until it clicks.**
- 3 **Close the open panel.**
  - Push the arrow-marked points on open panel until it clicks.

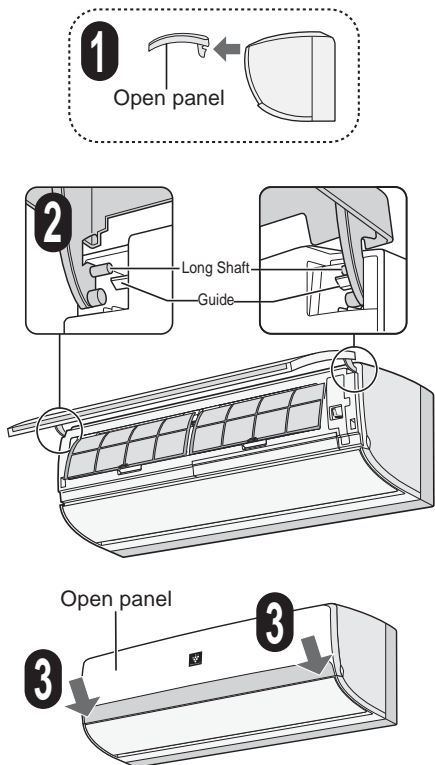

### REMOVING THE AIR FLOW PANEL

The air flow panel can be removed for cleaning.

- 1 **Turn off the unit.**
  - Wait 5 seconds or more after the air flow panel is completely closed, and turn off the circuit breaker.
- 2 **Lift the open panel up.**
- 3 **Unlock the air flow panel.**
  - Push the release button (gray) and open the lower part of the air flow panel.
- 4 **Remove the air flow panel.**
  - Lift the air flow panel up slightly to the position as figure show and remove it.

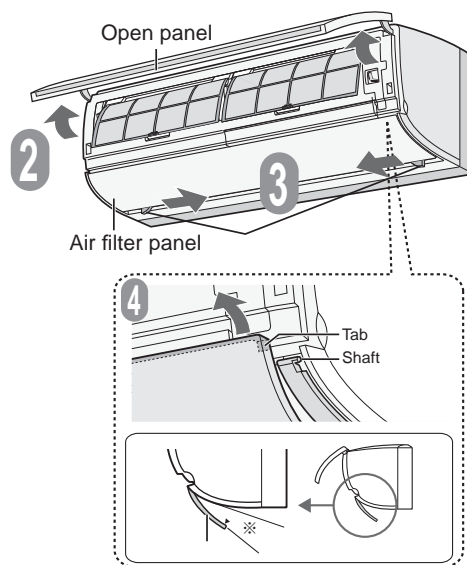

### ATTACHING THE AIR FLOW PANEL

- 1 **Hook both tabs on the shaft**
  - There is a shaft on each end of the unit.
- 2 **Close the air flow panel.**
- 3 **Push the arrow-marked points of the air flow panel until it clicks.**
- 4 **Close open panel**
  - After attachment, be sure to close air flow panel firmly.

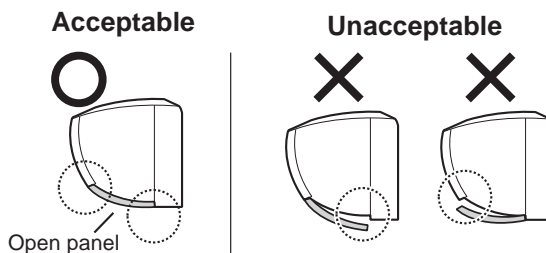

## ADDITIONAL NOTES ON OPERATION

### OPERATING TEMPERATURE RANGE

		INDOOR TEMP.	OUTDOOR TEMP.
COOLING	upper limit	32°C	43°C
	lower limit	21°C	-10°C
HEATING	upper limit	27°C	24°C
	lower limit	-	-25°C

- The built-in protective device may prevent the unit from operating when used out of this range.
- Condensation may form on the air outlet if the unit operates continuously in the COOL or DRY mode when humidity is over 80 percent.

### WHEN POWER FAILURE OCCURS

This air conditioner has a memory function to store settings when a power failure occurs.

After power recovery, the unit will automatically re-start in the same settings which were active before the power failure, except for timer settings.

If the timers were set before a power failure, they will need to be re-set after power recovery.

### PREHEATING FUNCTION

In the HEAT operation, the indoor fan may not start for two to five minutes after the unit is turned on to prevent cold air from blowing out of the unit.

### DE-ICING FUNCTION

- When ice forms on the heat exchanger in the outdoor unit during the HEAT operation, an automatic de-icer provides heat for about 5 to 10 minutes to remove the ice. During de-icing, the inside and outside fans stop operating.
- After de-icing is completed, the unit automatically resumes operation in the HEAT mode.

### HEATING EFFICIENCY

- The unit employs a heat pump that draws heat from the outside air and releases it into the room. The outside air temperature therefore greatly affects the heating efficiency.
- If the heating efficiency is reduced due to low outside temperatures, use an additional heater.
- It takes time to warm up and heat the entire room because of the forced air circulation system.

## BEFORE CALLING FOR SERVICE

The following conditions do not denote equipment malfunctions

### UNIT DOES NOT OPERATE

The unit will not operate if it is turned on immediately after it is turned off. The unit will not operate immediately after the mode is changed. This is to protect the unit. Wait 3 minutes before operating the unit.

### UNIT DOES NOT SEND OUT WARM AIR

The unit is preheating or de-icing.

### ODORS

Carpet and furniture odors that entered into the unit may be sent out from the unit.

### CRACKING NOISE

This sound is generated by the friction of the unit expanding or connecting due to a temperature change.

### A LOW BUZZING NOISE

This is a sound of the unit generating Plasmacluster ions.

### SWISHING NOISE

The soft, swishing noise is the sound of the refrigerant flowing inside the unit.

### MIST SEEN AT INDOOR AIR OUTLET

In cooling operation, this is caused by the difference between the room air temperature and the air discharged.

### WATER VAPOUR

In heating operation, water vapour may flow out of the outdoor unit during de-icing.

### THE OUTDOOR UNIT DOES NOT STOP

After stopping the operation, the outdoor unit will rotate its fan for about a minute to cool down the unit.

### ODOR EMITTED FROM THE PLASMACLUSTER AIR OUTLET

This is the smell of ozone generated from the Plasmacluster Ion generator. The ozone concentration is very small, posing no adverse effect on your health. The ozone discharged into the air rapidly decomposes, and its density in the room will not increase.

Check the following points before calling for service.

### IF THE UNIT FAILS TO OPERATE

Check if the circuit breaker has tripped or the fuse has blown.

### IF THE UNIT FAILS TO HEAT (OR COOL) THE ROOM EFFECTIVELY

- Check the filters. If dirty, clean them.
- Check the outdoor unit to make sure nothing is blocking the air inlet or outlet.
- Check the thermostat is proper setting.
- Make sure windows and doors are closed tightly.

### IF THE UNIT FAILS TO RECEIVE THE REMOTE CONTROL SIGNAL

- Check whether the remote control batteries have become old and weak.
- Try to send the signal again with the remote control pointed properly towards the unit's signal receiver window.
- Check whether the remote control batteries are installed properly.

---

Please call for service when **TEMPERATURE INDICATOR** on the indicator panel blink.

## BYGNINGSBESTEMMELSER

Installasjon av og service på dette apparatet skal bare foretas av en kompetent person og i overensstemmelse med følgende: IEE Regulations, Building Regulation, Building Standards (Skottland) (Consolidation), Building Regulations (Nord-Irland), lokale vannvedtekter, Health & Safety Document 63S (The Electricity at Work Regulations 1989), IS 813 (Irland) og andre lokale bestemmelser.

De relevante Standardene skal følges, herunder:

BS EN 14511: Krav til varmepumper for oppvarming og kjøling av lokaler

BS EN 378: Sikkerhets- og miljømessige krav for varmepumper

BS EN 14324 Brazing (hardlodning)

BS 1306 Specification for copper & copper Alloy pressure piping system (spesifikasjon for kobber og kobberlegeringer i trykkrørssystemer)

The Health and Safety at Work Act 1974 (helse og sikkerhet i arbeidet)

The Management of Health and Safety at Work Regulations 1999 (helse og sikkerhet i arbeidet)

The Construction (Health, Safety and Welfare) Regulations 1996 (helse og sikkerhet i arbeidet)

The Construction (Design and Management) Regulations 1994 (konstruksjon (design og ledelse))

The Lifting Operations and Lifting Equipment Regulations 1998 (løfting og løfteredskaper)

Der hvor det ikke foreligger spesifikke instruksjoner henvises det til relevante instruksjoner.

### Informasjon om kasting av dette apparatet og batteriene det inneholder



HVIS DU ØNSKER Å KASTE DETTE UTSTYRET ELLER BATTERIENE DET INNEHOLDER, IKKE BRUK DEN VANLIGE SØPPELKASSEN OG IKKE KAST DEM I OVNEN/PEISEN!

Brukt elektrisk og elektronisk utstyr og batterier skal alltid samles inn og behandles SEPARAT i henhold til gjeldende lovverk.

Separat innsamling fremmer en miljøvennlig behandling, resirkulering av materialer og minimalisering av avfall.

FEILAKTIG KASTING kan være skadelig for helsen og miljøet på grunn av bestemte substanser! Lever BRUKT UTSTYR inn på den lokale, vanligvis kommunale, miljøstasjonen.

Fjern BRUKTE BATTERIER fra utstyret og lever dem inn på et returanlegg for batterier; ofte et sted hvor de selger nye batterier.

Dersom du har spørsmål knyttet til kasting, kontakt dine lokale myndigheter eller forhandleren, og spør om korrekt fremgangsmåte.

BARE FOR BRUKERE I EU OG ENKELTE ANDRE LAND, F.EKS. NORGE OG SVEITS: Ditt bidrag til separat innsamling er et lovfestet krav.

Symbolet som vises over er å finne på elektrisk og elektronisk utstyr og batterier (eller på emballasjen) for å minne brukeren om dette.

Hvis det står "Hg" eller "Pb" under symbolet betyr dette at batteriet inneholder spor av hhv. kvikksølv (Hg) eller bly (Pb).

Brukere fra PRIVATE HUSHOLDNINGER oppfordres til å benytte eksisterende returanlegg for brukt utstyr og batterier. Batterier samles inn på salgssteder. Returen er gratis.

Hvis utstyret har blitt brukt i NÆRINGSVIRKSOMHET, ta kontakt med din BOSCH-forhandler for informasjon om tilbakelevering.

Du kan bli belastet for en mindre kostnad knyttet til tilbakelevering. Små produkter (og små mengder) kan eventuelt leveres inn på din lokale innsamlingsstasjon.

For Spania: Ta kontakt med det etablerte innsamlingssystemet eller dine lokale myndigheter for tilbakelevering av dine brukte produkter.

Inneholder fluorisert drivhusgass R410A (Global Warming potential 2088).

Den aktuelle mengden er angitt på produktskiltet på utstyrets uteenhet.

Utstyret kan brukes av barn fra 8 års alder og av personer med nedsatte fysiske, sensoriske eller mentale evner eller manglende erfaring og kunnskap, dersom de er under tilsyn eller har fått instruksjon i bruken av utstyret på en sikker måte, og forstår farene det representerer. Barn skal ikke leke med utstyret. Rengjøring og brukervedlikehold skal ikke utføres av barn uten tilsyn.

## INNHold

- VIKTIGE SIKKERHETSINSTRUKSJONER..NO-1
- DELENAVN.....NO-2
- BRUK AV FJERNKONTROLL.....NO-4
- MONTERING AV LUFTRENSFILTER .....NO-5
- TIPS OM ENERGISPARING .....NO-5
- HJELPEMODUS .....NO-5
- GENERELL DRIFT .....NO-6
- JUSTERING AV LUFTSTRØMMENS RETNING .....NO-7
- DRIFT MED PLASMACLUSTER .....NO-7
- 10 °C DRIFT .....NO-8
- MULTI SPACE.....NO-8
- DRIFT MED FULL EFFEKT .....NO-9
- STILLE DRIFT .....NO-9
- DRIFT MED TIMER .....NO-10
- DRIFT MED SELF CLEAN .....NO-12
- DISPLAY-KNAPP .....NO-12
- °F/°C OMKOBLING.....NO-12
- UTENDØRS STILLE DRIFT .....NO-12
- VEDLIKEHOLD.....NO-13
- SUPPLERENDE INFORMASJON OM DRIFT .....NO-14
- FØR DU RINGER ETTER SERVICE.....NO-15

## VIKTIGE SIKKERHETSINSTRUKSJONER

### ADVARSEL

- Ikke trekk i eller lag knekk på strømforsyningskabelen. Hvis det trekkes i strømforsyningskabelen eller den brukes på feil måte kan det føre til skade på enheten og forårsake elektrisk støt.
- Vær forsiktig slik at kroppen ikke utsettes for direkte utløpsluft over en lang periode. Det kan påvirke din fysiske tilstand.
- Når varmepumpen brukes i rom med spedbarn, barn, eldre, sengeliggende eller funksjonshemmede personer, kontroller at romtemperaturen er den riktige for dem som befinner seg i rommet.
- Føer aldri noen gjenstander inn i enheten. Innføring av gjenstander kan resultere i personskade som følge av at de innvendige viftene roterer med høy hastighet.
- Sørg for feilfri jording av varmepumpen. Jordingsledningen skal ikke kobles til vannrør, gassrør, lynavleder eller telefonjording. Ufullstendig jording kan føre til elektrisk støt.
- Hvis det er noe unormalt med varmepumpen (f.eks. brent lukt), skal den stoppes umiddelbart og strømforsyningen skal slås AV (OFF).
- Apparatet skal installeres i samsvar med nasjonale regler for elektriske installasjoner. Feilaktig

kabeltilkobling kan føre til at strømforsyningskabelen, støpselet og stikkkontakten overopphetes, og det kan oppstå brann.

- Hvis strømforsyningskabelen er skadet skal den skiftes av produsenten eller dennes serviceleverandør, eller en tilsvarende, kvalifisert person, for å unngå en farlig situasjon. Skift aldri ut med annet enn en produsentspesifisert strømforsyningskabel.
- Ikke spyl eller hell vann direkte på enheten. Vann kan føre til elektrisk støt eller skade på utstyret.
- Ikke gjør forsøk på å installere/demontere/repasere enheten på egen hånd. Feilaktig arbeid kan føre til elektrisk støt, vannlekkasje, brann osv. Ta kontakt med din installatør eller annet kvalifisert servicepersonell for installasjon/demontering/repasasjon av enheten.

### ADVARSEL

- Åpne et vindu eller en dør med jevne mellomrom for å luften ut rommet, spesielt når tilleggsfyring med gassutstyr er i bruk. Utilstrekkelig ventilasjon kan føre til oksygenmangel.
  - Ikke betjen knappene med våte hender. Det kan føre til elektrisk støt.
  - For sikkerhets skyld, slå av hovedstrømbryter når enheten ikke er i bruk over lengre tid.
  - Kontroller monteringshyllen for uteenheten fra tid til annen for slitasje og for å kontrollere at den sitter godt festet.
  - Ikke plasser noe oppe på uteenheten eller stå på den. Gjenstanden eller personen kan falle ned og skade kan oppstå.
  - Enheten er konstruert for bruk i boliger. Ikke bruk den til andre formål, slik som i en kennel eller et veksthus, i dyreoppdrett eller til dyrking av planter.
  - Ikke plasser en beholder med vann på enheten. Hvis vannet trenger inn i enheten kan elektronikken inne i utstyret bli ødelagt og det kan forårsake elektrisk støt.
  - Ikke blokker enhetens luftinntak eller -utløp. Det kan føre til redusert effekt eller driftsproblemer.
  - Husk å stoppe enheten og slå av hovedstrømbryteren før det foretas noen form for vedlikehold eller rengjøring. Du kan bli skadet av viften som roterer inne i enheten.
  - Kontroller at varmepumpen kobles til strømforsyning med korrekt merkespenning og frekvens. Bruk av strømforsyning med feil spenning og frekvens kan føre til skade på utstyret og eventuelt brann.
  - Ikke installer utstyret på et sted hvor det kan lekke ut brennbar gass. Det kan føre til brann.
- Installer enheten på et sted med minst mulig støv, røykgasser eller fuktighet i luften.
- Legg dreneringsslangen slik at dreneringen blir effektiv. Utilstrekkelig drenering kan føre til fuktighet i rom, på møbler osv.
  - Kontroller at det er montert jordfeilbryter eller en hovedstrømbryter, i henhold til gjeldene elektrofor-skrifter, for å forhindre elektrisk støt.

## DELENAVN

### INNEENHET

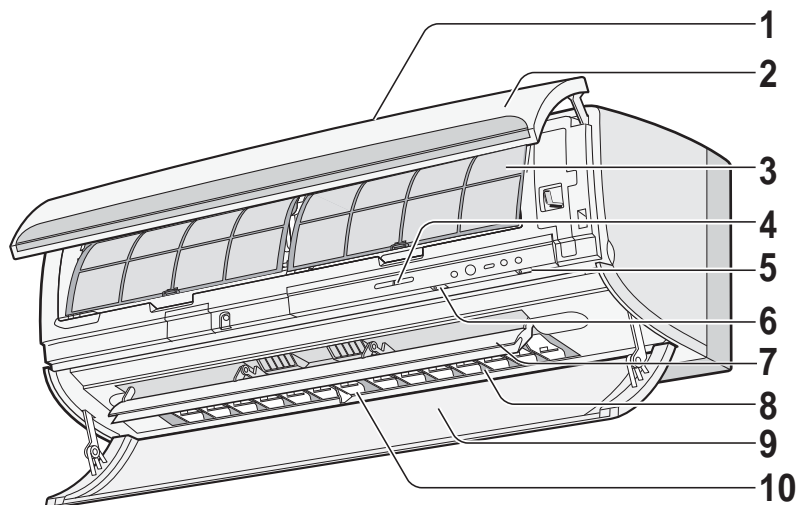

- 1 Innendørs inntak (Luft)
- 2 Åpningspanel
- 3 Luftfilter
- 4 Mottakervindu
- 5 Tilbakestillingsknapp filter
- 6 AUX-knapp
- 7 Vertikalt luftspjeld
- 8 Horisontalt luftspjeld
- 9 Luftstrømpanel
- 10 Innendørs utløp (Luft)

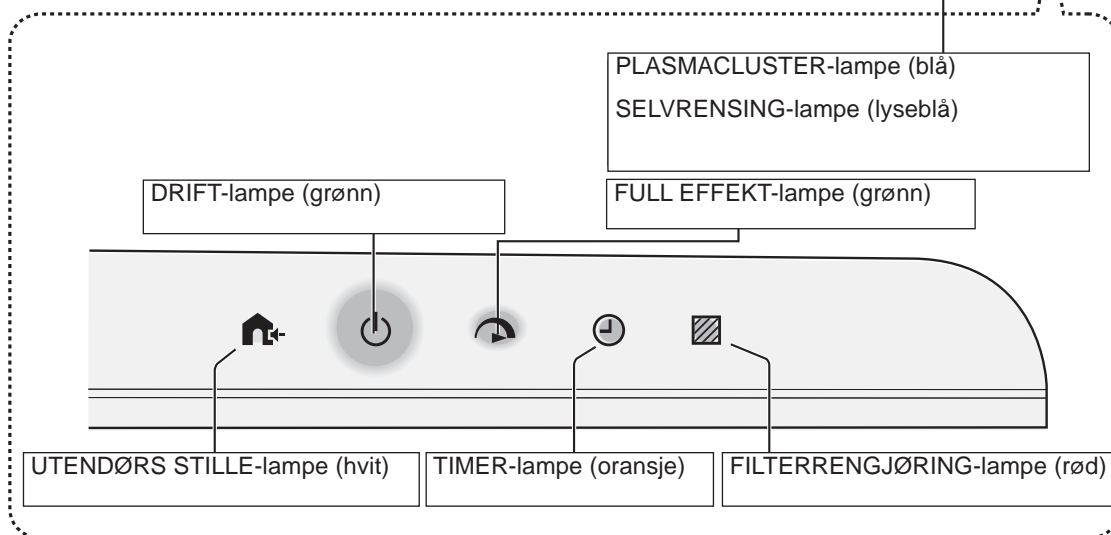
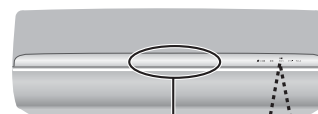

### UTEENHET

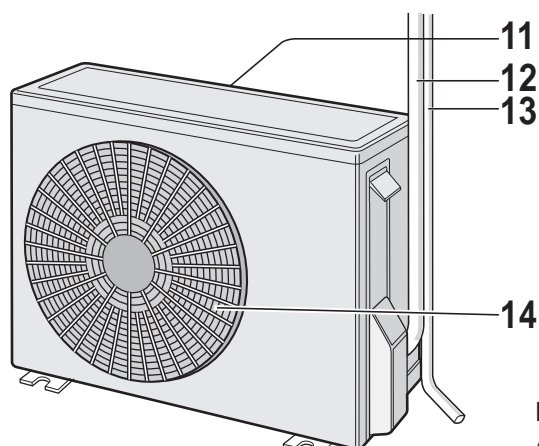

- 11 Utendørs inntak (Luft)
- 12 Kjølemiddelrør og forbindelsesledning
- 13 Dreneringslange
- 14 Utendørs utløp (Luft)

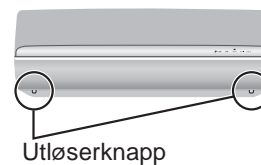

Utløserknapp

#### MERK:

Aktuelle enheter kan variere noe fra de som er vist over.

## FJERNKONTROLL

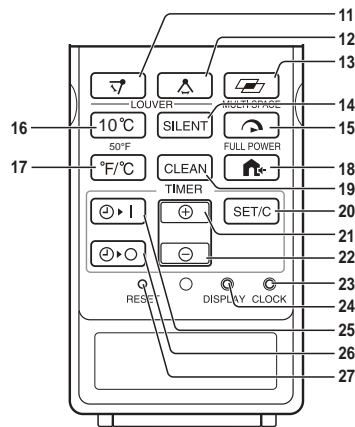
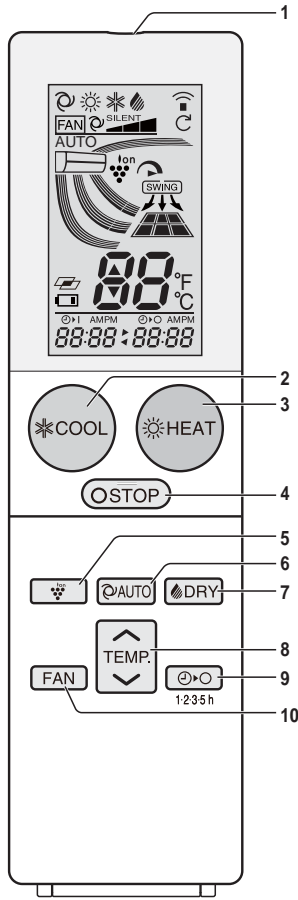

- 1 SENDER
- 2 KJØLE-knapp
- 3 VARME-knapp
- 4 STOPP-knapp
- 5 PLASMACLUSTER-knapp
- 6 AUTO-knapp
- 7 TØRKE-knapp
- 8 TEMPERATUR-knapp
- 9 1.2.3.5h OFF TIMER-knapp
- 10 VIFTE-knapp
- 11 SVING-knapp(vertikal retning)
- 12 SVING-knapp(horizontal retning)
- 13 MULTI SPACE-knapp
- 14 STILLE-knapp
- 15 FULL EFFEKT-knapp
- 16 10°C-knapp
- 17 °F/°C OMKOBLING-knapp
- 18 UTENDØRS STILLE-knapp
- 19 SELF CLEAN-knapp (selvrensing)
- 20 TIMER SET/CANCEL-knapp
- 21 TIME ADVANCE-knapp (tid fremover)
- 22 TIME REVERSE-knapp (tid bakover)
- 23 KLOKKE-knapp
- 24 DISPLAY-knapp
- 25 TIMER ON-knapp (PÅ)
- 26 TIMER OFF (AV)-knapp
- 27 RESET-knapp (tilbakestilling)

## DISPLAY

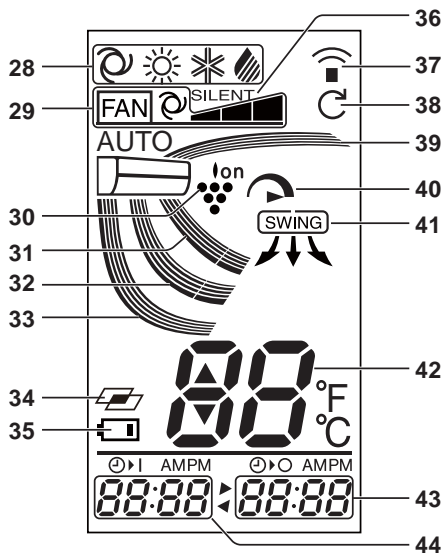

- 28 MODUS-symboler
- 29 VIFTEHASTIGHET-symboler
- 30 PLASMACLUSTER-symbol
- 31 LUFTSTRØM-symbol (VERTIKAL LUFTSTØM)
- 32 LUFTSTRØM-symbol (VERTIKAL LUFTSTØM)
- 33 LUFTSTRØM-symbol (VERTIKAL LUFTSTØM)
- 34 MULTI SPACE-SYMBOLER
- 35 BATTERI-symbol
- 36 STILLE-symbol
- 37 OVERFØRING-symbol
- 38 SELVRENSING-symbol
- 39 LUFTSTRØM-symbol (VERTIKAL LUFTSTØM)
- 40 FULL EFFEKT-symbol
- 41 LUFTSTRØM-symbol (HORIZONTAL LUFTSTØM)
- 42 TEMPERATUR-indikator
- 43 TIMER AV-indikator
- 44 TIMER PÅ-indikator/KLOKKE

## BRUK AV FJERNKONTOLLEN

### INNSETTING AV BATTERIER

Bruk to AAA-batterier (R03).

- 1 **Ta av dekelet på fjernkontrollen.**
- 2 **Sett inn batteriene, pass på at (+) og (-) polene ligger i riktig retning.**
  - Når batteriene er lagt inn riktig viser displayet "AM 6:00".
- 3 **Sett på plass dekelet.**

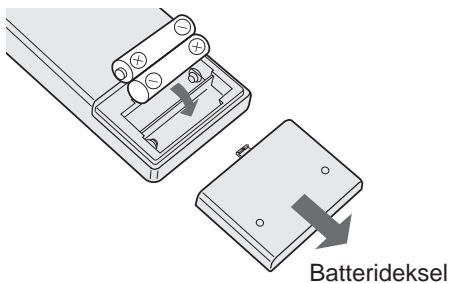

### MERK:

- Batteriets levetid er ca. 1 år ved normal bruk.
- Bytt batteriene når fjernkontrollen viser "🔋".
- Det anbefales ikke å bruke oppladbare batterier.
- Ved bytte av batteriene skal alltid begge byttes, og det skal brukes to batterier av samme type.
- Hvis du ikke skal bruke enheten på lang tid bør batteriene tas ut av fjernkontrollen.

### INNSTILLING AV KLOKKESLETT

Det er to klokkemoduser: 12-timers modus og 24-timers modus.

- 1 **For å stille inn 12-timers modus, trykk én gang på CLOCK-knappen.**  
**For å stille inn 24-timers modus, trykk to ganger på CLOCK-knappen.**
- 2 **Trykk på TIMER FREMOVER (+) eller TIMER BAKOVER (-) -knappen for å stille inn riktig klokkeslett.**
  - Hold nede knappen for å endre tiden raskt fremover eller bakover.
- 3 **Trykk på SET/C-knappen.**
  - Kolontegnet (:) blinker.

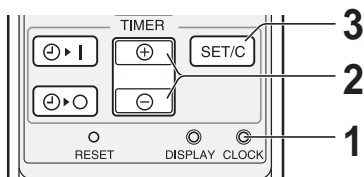

### MERK:

- Klokkeslettet kan ikke stilles inn når timeren er stilt inn.

### SLIK BRUKES FJERNKONTROLLEN

Rett fjernkontrollen mot enhetens vindu for signalmottak og trykk på den knappen du ønsker. Enheten avgir et lydsignal (pip) når den mottar signalet.

- Pass på at det ikke er noe objekt mellom fjernkontrollen og enheten.
- Signalet har en rekkevidde på 7 m.

### ADVARSEL:

- Ikke la det komme sol direkte inn på mottakervinduet. Dette kan påvirke funksjonen på en negativ måte.
- Bruk av visse fluorescerende lamper i samme rom kan forstyrre signaloverføringen.
- Ikke la fjernkontrollen ligge i direkte sollys eller nær en varmeovn. Beskytt fjernkontrollen mot fuktighet og slag.
- Klokkeslettet kan ikke stilles inn når timeren er aktivert.

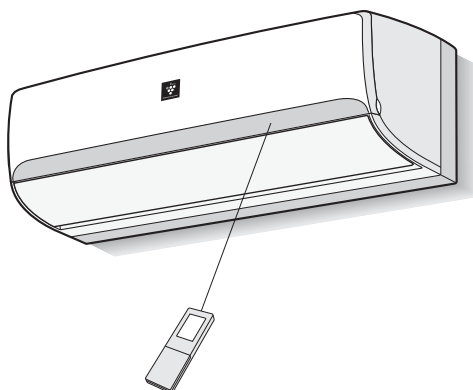



## MONTERING AV LUFTRENSEFILTER

Luftrensefiltrene er pakket som tilbehør til denne enheten. Når varmepumpen er i drift fjerner filtrene støv og tobakkryk fra luften og slipper ut ren luft.

### 1 Ta ut luftfiltrene.

- 1 Åpne åpningspanelet.
- 2 Skyv luftfiltrene litt opp for å frigjøre dem.
- 3 Trekk luftfiltrene ned for å ta dem ut.

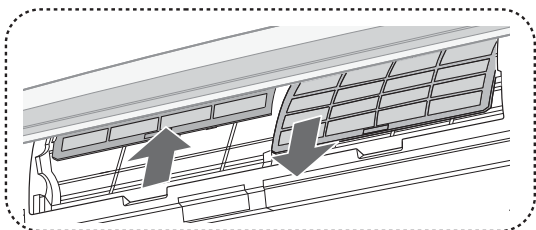

### 2 Plasser rensfilteret under filterstopperne som finnes på luftfilteret.

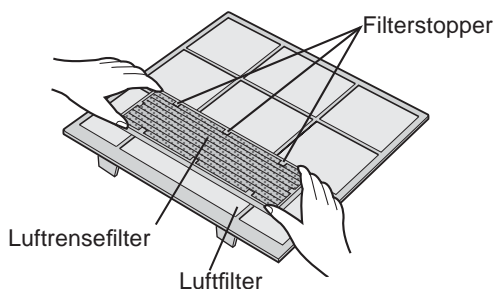

### 3 Sett luftfiltrene tilbake på plass.

- 1 Sett luftfiltrene tilbake i sine opprinnelige posisjoner.
- 2 Lukk filterdekslet.

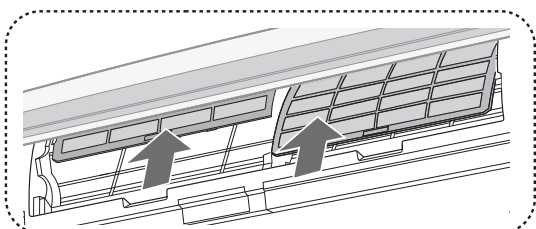

#### Forholdsregler:

- Filtrene er forseglet i en plastpose for å beholde deres effekt til å samle støv.
- Ikke åpne posen før filtrene skal brukes. (Hvis den åpnes reduseres filtrenes levetid.)
- Ikke la det komme direkte sollys på filtrene. (Sollys kan svekke filtrene.)

## TIPS OM ENERGISPARING

Nedenfor er det vist noen enkle eksempler på hvordan du kan spare energi når du bruker varmepumpen.

#### STILL INN RIKTIG TEMPERATUR

- Innstilling av høyere eller lavere temperatur enn nødvendig vil føre til høyere energiforbruk.

#### BLOKKER DIREKTE SOLLYS OG UNNGÅ TREKK

- Blokkering av direkte sollys ved kjøledrift vil redusere strømforbruket.
- Lukk vinduene og dørene under kjøling og oppvarming.

#### STILL INN RIKTIG RETNING PÅ LUFTSTRØMMEN FOR Å OPPNÅ BEST LUFTSIRKULASJON

#### SØRG FOR AT FILTRENE ER RENE FOR Å OPPNÅ MEST EFFEKTIV DRIFT

#### OPTIMALISER BRUKEN AV "TIMER OFF"-FUNKSJONEN

#### SLÅ AV HOVEDSTRØMBRYTEREN NÅR ENHETEN IKKE SKAL BRUKES OVER EN LENGRE TIDSPERIODE

- Enheten bruker noe strøm, selv når den ikke er i drift.

## NØDDRIFT

Bruk denne modusen når fjernkontrollen ikke er tilgjengelig.

#### FOR Å SLÅ PÅ

Trykk på AUX-knappen.

- Den grønne DRIFT-lampen (⏻) blir tent og enheten starter opp i AUTO-modus.
- Viftehastigheten og temperaturinnstillingen er satt til AUTO.

#### FOR Å SLÅ AV

Trykk på AUX-knappen igjen.

- Den grønne DRIFT-lampen (⏻) på enheten slår seg av.

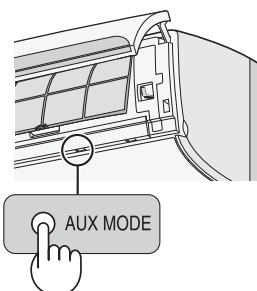

## GENERELL DRIFT

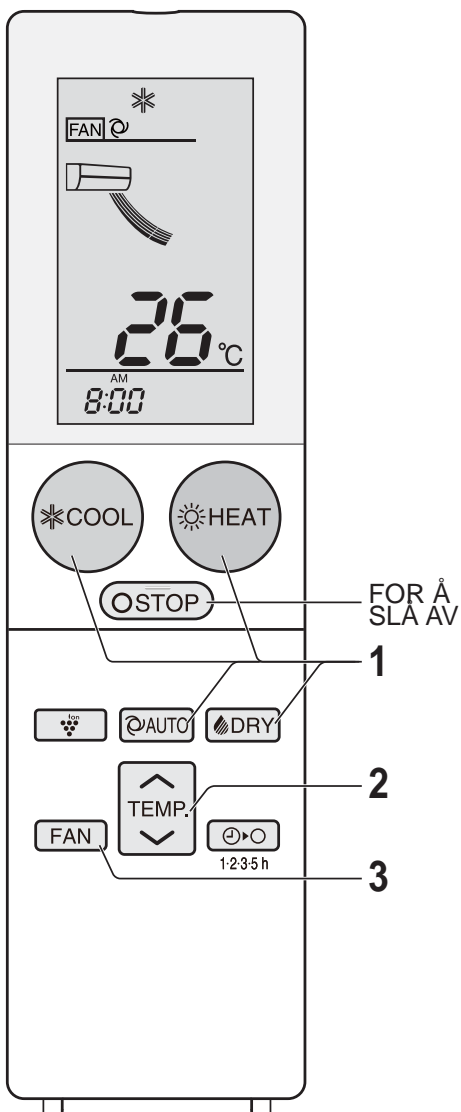

### MERK:

#### TIPS OM AUTO MODUS

- I AUTO-modus vil enheten automatisk velge COOL (kjøle) eller HEAT (varme) -modus ved å sammenligne romtemperaturen og temperaturen som er ønsket.
- Enheten vil automatisk veksle mellom HEAT (varme) og COOL (kjøle) -modus for å holde ønsket temperatur.
- 10°C-knappen, MULTI SPACE -knappen vil være inaktiv under drift i AUTO-modus.

- 1 Trykk på COOL (kjøle), HEAT (varme)-, AUTO- eller DRY (tørke) -knappen.

☼ : KJØLING ☀ : VARME  
 ⌚ : AUTO 🌀 : TØRKE

- Den grønne DRIFT-lampen (⏻) blir tent.

#### FOR Å SLÅ AV

Trykk på STOP-knappen.

- Den grønne DRIFT-lampen (⏻) slår seg av.

- 2 Trykk på TEMPERATUR-knappen for å velge ønsket temperatur.

(COOL/HEAT/AUTO (kjøle/varme/auto) -modus)  
 Temperaturinnstillingsområde: 16-30 °C.

(DRY (tørke) -modus)

Temperaturen kan endre seg opp til  $\pm 2$  °C i forhold til den som er automatisk innstilt.

(Eksempel: 1 °C høyere)

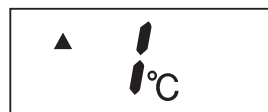

(Eksempel: 2 °C lavere)



- 3 Trykk på FAN (vifte)-knappen for å velge ønsket viftehastighet.

#### AUTO/DRY (auto/tørke) -modus

- Temperaturen kan endres opp til 2 °C over eller under den som er automatisk bestemt av varmpumpen.



- I DRY (tørke) -modus er viftehastigheten forhåndsinnstilt på AUTO og kan ikke endres.

## JUSTERING AV LUFTSTRØMMENS RETNING

### VERTIKAL LUFTSTRØMNINGSRETNING

1 Trykk på SVING-knappen (↕) for å stille inn ønsket retning på luftstrømmen.

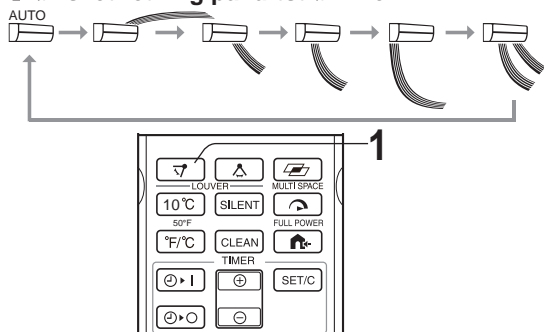

### HORISONTAL LUFTSTRØMNINGSRETNING

1 Trykk på SVING-knappen (↔) for å stille inn ønsket retning på luftstrømmen.

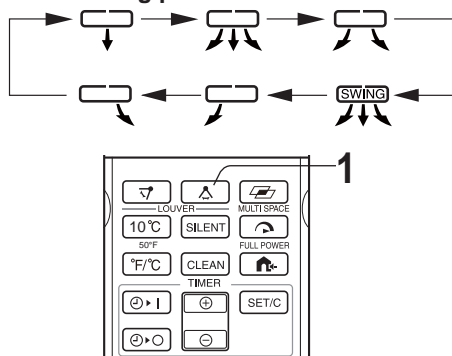

#### ADVARSEL:

Forsøk aldri å justere luftstrømspjeldene manuelt.

- Manuell justering av luftstrømspjeldene kan føre til funksjonsfeil i enheten.
- Når det vertikale justeringsspjeldet er satt i laveste stilling i COOL (kjøle) eller DRY (tørke) -modus over en lengre tidsperiode, kan det føre til kondensering.

#### MERK:

- Justeringsområdet er mindre enn SVING-området, for å unngå at kondensen drypper.

## DRIFT MED PLASMACLUSTER

Plasmacluster-ioner som slippes inn i rommet er effektive mot luftbårne forurensende stoffer som mugg, virus og allergener.

1 Mens enheten er i drift, trykk på PLASMACLUSTER-knappen.

- Fjernkontrollen vil vise "ion".
- Den blå PLASMACLUSTER-lampen på enheten blir tent.

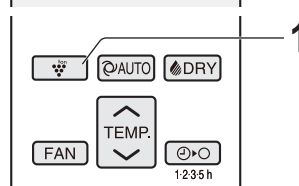
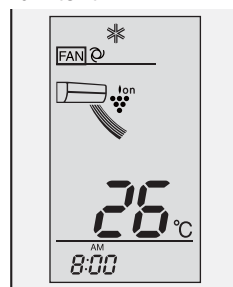

### FOR Å AVBRYTE

Trykk på PLASMACLUSTER-knappen igjen.

- PLASMACLUSTER-lampen slår seg av.

#### MERK:

- Bruk av PLASMACLUSTER-drift blir lagt inn i minnet, og vil bli aktivert neste gang du slår på varmepumpen.
- For å bruke PLASMACLUSTER-drift i bare VIFTE-modus, trykk på PLASMACLUSTER-knappen når enheten ikke er i drift. Modussymbolet for fjernkontrollen vil slukke og viftehastigheten kan ikke settes til AUTO.
- PLASMACLUSTER er original teknologi fra SHARP. For mer informasjon, besøk: <http://www.sharp-world.com/pci/en>

## TIPS OM LUFTSTRØMNINGSRETNING "AUTO"

### KJØLE-modus

Åpningspanelet vil bli stilt skrått nedover i mindre enn 20 minutter, og så skifte til horisontalt eller skrått oppover for å sende kjølig luft mot taket.



Skrått nedover



Horisontalt



Skrått oppover

### VARME-modus

Åpningspanelet vil bli stilt skrått bakover når temperaturen i utløpsluften er lav, og så skifte til skrått nedover når utløpsluften blir varm.



Skrått bakover

Når temperaturen i utløpsluften er lav



Skrått nedover

Når utløpsluften blir varm



Skrått oppover

## 10 °C DRIFT

Varmemodus med 10 °C innstilt temperatur vil bli gjennomført.

- 1 Trykk på HEAT (varme) -knappen for å starte HEAT (varme) -modus.
- 2 Trykk på 10 °C-knappen.
  - Fjernkontrollen vil vise "10°C".

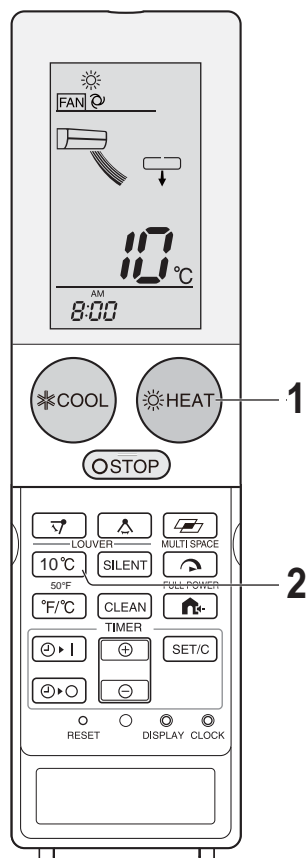

### FOR Å AVBRYTE

Trykk på 10 °C-knappen igjen.

#### MERK:

- "10°C"-drift vil ikke være tilgjengelig med varmedrift automatisk valgt av AUTO-modus.

## MULTI SPACE

Enheten vil arbeide for å kjøle eller varme flere rom i et godt isolert hus ved å trykke på denne knappen.

- 1 Under kjøle- eller varmedrift, trykk på MULTI SPACE-knappen.

Fjernkontrollen vil vise " " og viftehastighetsikonet vil skifte til " ".

Spjeldvinkelen vil endre seg til stillingen for levering av kjølig eller varm luft over lang avstand.

(HEAT (varme) -modus)

- Fjernkontrollen viser " ".

(COOL / DRY (kjøle/tørke) -modus)

- Fjernkontrollen viser " ".

### FOR Å AVBRYTE

Trykk en gang til på MULTI SPACE-knappen.

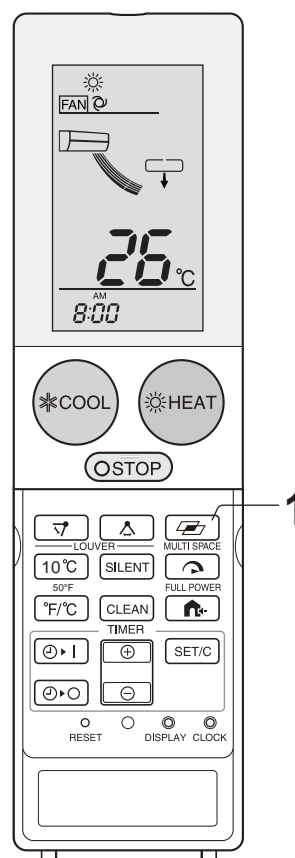



#### MERK:

- Enheten vil gå på "Extra HIGH" (ekstra høy) viftehastighet i 15 minutter for levering av kjølig eller varm luft over lang avstand, og så skifte til "HIGH" (høy) viftehastighet etter 15 minutter.
- Knappene SILENT (stille), OUTDOOR SILENT (utendørs stille) og FAN SPEED (viftehastighet) vil være utkoblet i denne driftsmodusen.
- Effekten til denne funksjonen kan variere avhengig av romutforming, installasjonsstedet for enheten og isolasjonsnivået i det aktuelle rommet.

## DRIFT MED FULL EFFEKT

I denne driftsmodusen arbeider varmepumpen på maksimal effekt for å gjøre rommet kjølig eller varmt på kort tid.

### 1 Trykk på FULL POWER (full effekt) -knappen under drift.

- Fjernkontrollen vil vise “”.
- Temperaturdisplayet slukker.
- Den grønne FULL POWER (full effekt) -lampen () på enheten blir tent.

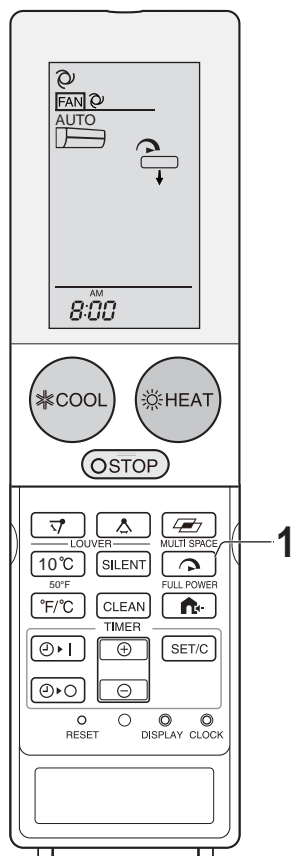

## STILLE DRIFT

Enheten vil gå med “Extra LOW” (ekstra lav) viftehastighet for komfort og ved behov for mer stillegående drift.

### 1 Mens enheten går i COOL (kjøle), HEAT (varme) eller AUTO-modus, trykk på SILENT (stille) -knappen.

- Hastighetsikonet på fjernkontrollen viser “SILENT”.

### FOR Å AVBRYTE

Trykk en gang til på SILENT-knappen.

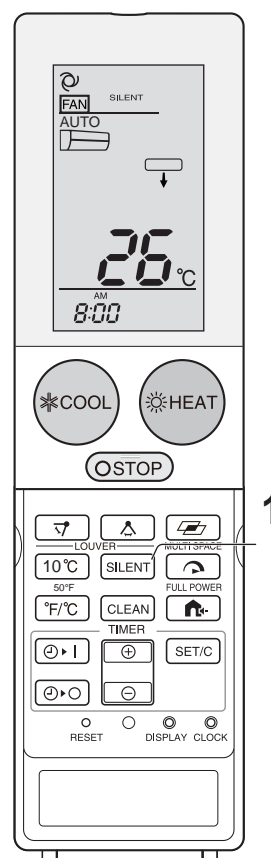

### FOR Å AVBRYTE

Trykk en gang til på FULL POWER-knappen.

- Den grønne FULL POWER-lampen () på enheten slår seg av.

### MERK:

- Du kan ikke stille inn temperaturen eller viftehastigheten under FULL POWER-drift.
- FULL POWER-drift vil bli avbrutt automatisk etter 1 time, og enheten vil gå tilbake til sine opprinnelige innstillinger. Den grønne FULL POWER-lampen () på enheten slår seg av.

## TIMER-DRIFT

Når det er stilt inn 1·2·3·5h OFF TIMER vil enheten automatisk slå seg av etter det antall timer som er stilt inn.

### 1·2·3·5h OFF TIMER (timer til avstenging)

- 1 Trykk på 1·2·3·5h OFF TIMER-knappen for å stille inn ønsket tid til avstenging.

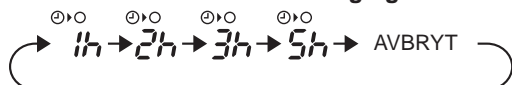

- Den oransje TIMER-lampen (⊖) blir tent.
- Den gjenværende tiden vil bli vist på fjernkontrollen, i trinn på 1 time

### FOR Å AVBRYTE

- 1 Trykk på SET/C-knappen.
- 2 Trykk på 1·2·3·5h OFF TIMER-knappen.
- 3 Trykk på STOP-knappen.
  - Den oransje TIMER-lampen (⊖) på enheten slår seg av.
  - Det aktuelle klokkeslettet blir vist på fjernkontrollen.

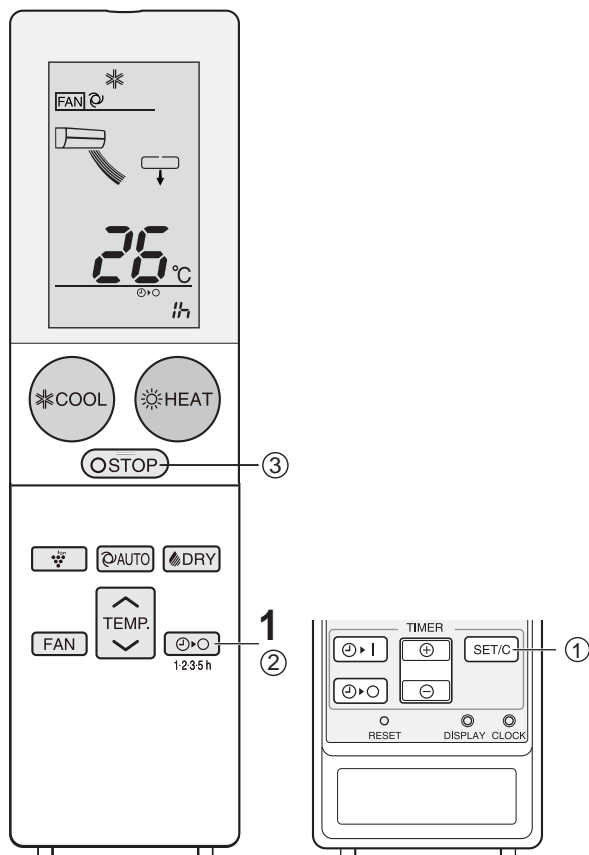

### MERK:

- Funksjonen 1·2·3·5h OFF TIMER (timer til avstenging) har prioritet foran TIMER ON og TIMER OFF.
- Hvis 1·2·3·5h OFF TIMER blir stilt inn mens enheten ikke er i drift vil enheten operere etter den tidligere innstillingen og stoppe etter at den innstilte tiden ha løpt ut.

Før timeren stilles inn, kontroller at klokken er stilt inn korrekt på aktuell tid.

### TIMER OFF (AV)

- 1 Trykk på TIMER OFF (⊖) -knappen.
- 2 TIMER OFF-indikatoren vil blinke; trykk på TIME ADVANCE (fremover) (⊕) eller REVERSE (bakover) (⊖) -knappen for å stille inn ønsket tid.  
(Tiden kan stilles inn i stigende eller fallende trinn på 10 minutter.)
- 3 Trykk på TIMER SET (SET/C) -knappen.
  - Den oransje TIMER-lampen (⊖) på enheten blir tent.

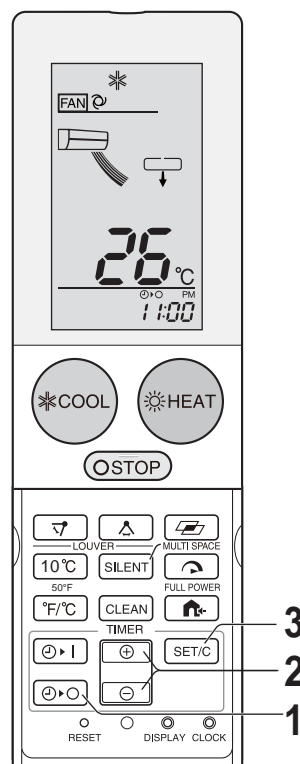

### TIPS OM DRIFT MED "TIMER OFF"

Når det er valgt TIMER OFF vil temperaturinnstillingen automatisk justere seg for å forhindre at rommet blir for varmt eller kaldt, for eksempel mens du sover. (Auto Sleep-funksjon)





COOL / DRY (kjøle/tørke) -modus

- Én time etter at driften begynner vil temperaturinnstillingen stige 1 °C høyere enn den opprinnelige temperaturinnstillingen.

VARME-modus:

- Én time etter at driften begynner vil temperaturinnstillingen falle 3 °C lavere enn den opprinnelige temperaturinnstillingen.

## TIMER ON (PÅ)

- 1 Trykk på TIMER ON (  ) -knappen.
- 2 TIMER ON-indikatoren vil blinke; trykk på TIME ADVANCE (fremover) (  ) eller REVERSE (bakover) (  ) -knappen for å stille inn ønsket tid.  
(Tiden kan stilles inn i stigende eller fallende trinn på 10 minutter.)
  - Velg driftsforhold.
- 3 Trykk på TIMER SET (SET/C) -knappen.
  - Den oransje TIMER-lampen (  ) på enheten blir tent.

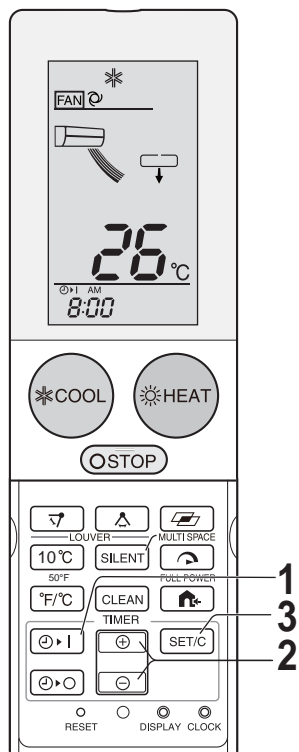

### MERK:

- Enheten vil slå seg på før den innstilte tiden for at rommet skal få den ønskede temperaturen på det programmerte tidspunktet. (Vekkefunksjon)

## FOR Å AVBRYTE (for TIMER OFF (AV) og TIMER ON (PÅ))

Trykk på TIMER CANCEL (SET/C) -knappen.

- Den oransje TIMER-lampen (  ) på enheten slår seg av.
- Det aktuelle klokkeslettet blir vist på fjernkontrollen.

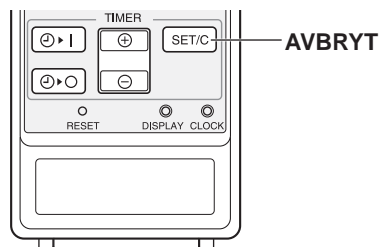

## ENDRING AV TIMER-INNSTILLING

Annuller først TIMER-innstillingen, og still den så inn igjen

## KOMBINASJON AV TIMER ON (PÅ) OG TIMER OFF (AV)

TIMER ON og TIMER OFF kan stilles inn samtidig.

Still inn TIMER OFF og TIMER ON.

- Innstillingene vil bli kombinert automatisk.



Eksempel

(Aktuelt tidspunkt: 21:00)

OFF TIMER (avstenging) kl. 23:00.

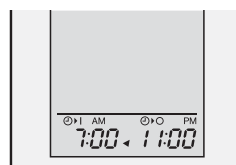
ON TIMER (oppstart) kl. 07:00.



- Pilen (  eller  ) mellom TIMER ON-indikatoren og TIMER OFF-indikatoren viser hvilken tidsinnstilling som aktiveres først.

### MERK:

- Du kan ikke programmere ON-TIMER og OFF-TIMER til å kjøre enheten på ulike temperatur- eller andre innstillinger.
- Hver timer kan programmeres til å aktivere før den andre.
- Når det trykkes på SET/C-knappen vil alle timerinnstillingene bli slettet (inkludert TIMER ON, TIMER OFF og 1-2-3-5h OFF TIMER)

## DRIFT MED SELF CLEAN (SELVRENSING)

Drift med SELVRENSING vil redusere veksten av muggsopper med Plasmacluster-ioner og tørke innsiden av enheten. Bruk denne funksjonen i overgangen mellom sesongene.

### 1 Trykk på SELF CLEAN-knappen når enheten ikke er i drift.

- Fjernkontrollen viser "C". ("C" forsvinner automatisk etter 1 minutt.)
- Den lyseblå SELF CLEAN (selvrensing) -lampen (C) på enheten blir tent.
- Enheten vil stoppe driften etter 90 minutter.

### FOR Å AVBRYTE

Trykk på STOP-knappen.

- Den lyseblå SELF CLEAN -lampen (C) slår seg av.

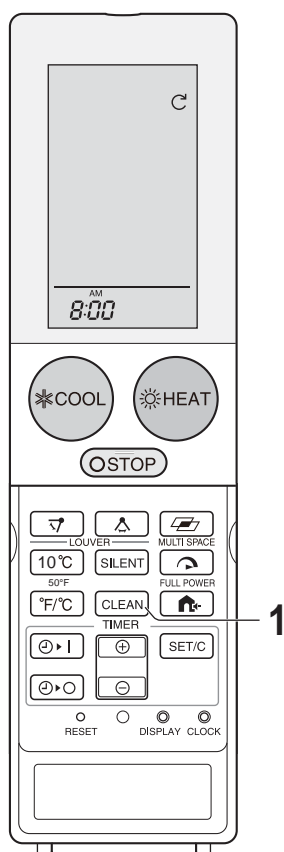

## DISPLAY-KNAPP

Trykk på DISPLAY-knappen når lampene på enheten lyser for sterkt. (Alle lampene på inneenheten kan ikke slås av.)

### 1 Under drift, trykk på DISPLAY-knappen.

- Alle lampene på inneenheten vil bli mørke samtidig

### FOR Å TENNE

Trykk på DISPLAY-knappen igjen.

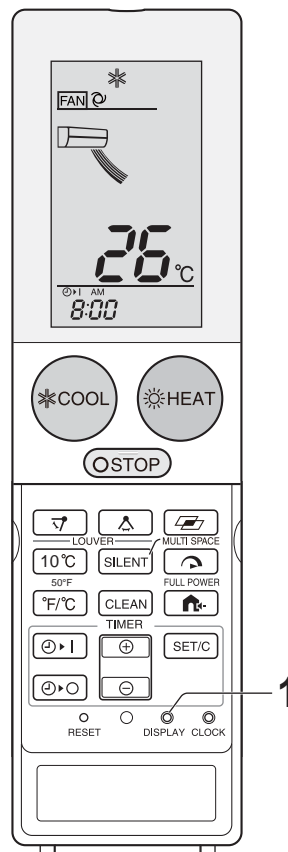

### MERK:

- Du kan ikke stille inn temperaturen, viftehastigheten, luftstrømningsretningen eller timerinnstillingen mens enheten er i SELF CLEAN-modus.
- Muggsopp som allerede har vokst kan ikke fjernes med denne operasjonen.
- SELF CLEAN og PLASMACLUSTER bruker felles lampe, bare med forskjellig lampefarge.



## °F/°C OMKOBLING

Skifte °F/°C-visning av temperatur på fjernkontrollen.

### 1 Under drift, trykk på °F/°C CHANGE OVER-knappen.

- Termostatdisplayet på fjernkontrollen vil skifte mellom "°F" (Fahrenheit) og "°C" (Celsius).

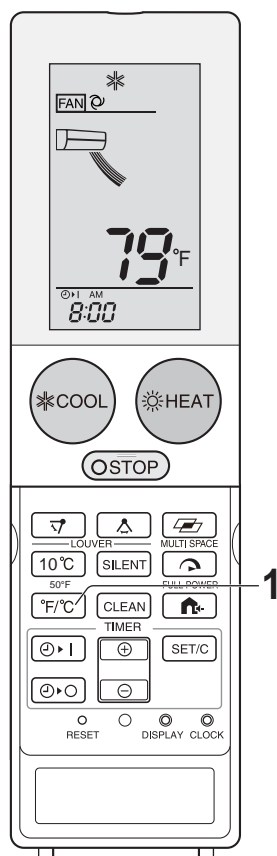

## UTENDØRS STILLE DRIFT

Slå denne modusen ON (PÅ) for å begrense lyden fra uteenheten under drift. Denne modusen vil være fordelaktig, spesielt om natten, hvis du må å ta hensyn til naboene.

### 1 Under drift, trykk på OUTDOOR SILENT (utendørs stille) -knappen.

- LED på inneenhetens display blir tent når denne driftsmodusen er slått PÅ.

### FOR Å AVBRYTE

Trykk på OUTDOOR SILENT (utendørs stille) -knappen igjen, og LED-lyset på inneenheten slår seg AV.

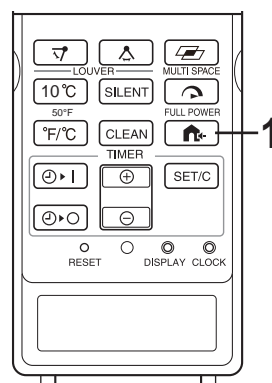
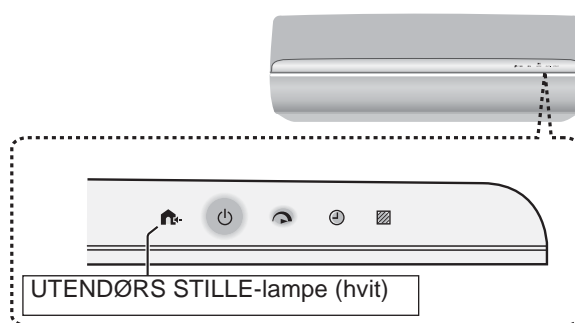

### MERK:

- Hvis OUTDOOR SILENT (utendørs stille) -funksjonen brukes sammen med driftsmodusen FULL POWER (full effekt) eller MULTI-SPACE, vil ikke ytelsen nå det samme potensialet som den kunne blitt uten bruk av OUTDOOR SILENT-funksjonen.
- Hvis enheten blir slått OFF (AV) mens den er i OUTDOOR SILENT-modus vil ikke enheten huske driftsmodusen OUTDOOR SILENT når den startes igjen.
- Lyden på uteenheten vil ikke bli redusert hvis lyd-nivået har falt lavt nok under stabile forhold.

NORSK

## VEDLIKEHOLD

### FØR DET FORETAS VEDLIKEHOLD

Husk å slå av strømforsyningsbryteren før det foretas noen form for vedlikehold.

- 1 Slå av enheten.
- 2 Vent i 5 sekunder eller mer etter at luftstrømpanelet har lukket seg helt, og slå av strømforsyningsbryteren.

### RENGJØRING AV FILTRENE

Den røde FILTER CLEAN (RENGJØR FILTER) -lampen (☒) på displaypanelet blir tent for å indikere at filterne trenger rengjøring hvis den samlede driftstiden er akkumulert til 720 timer.

- 1 Slå av enheten.
- 2 Ta ut filterne.
  - 1 Løft åpningspanelet.
  - 2 Skyv luftfiltrene litt opp for å frigjøre dem.
  - 3 Trekk luftfiltrene ned for å ta dem ut.

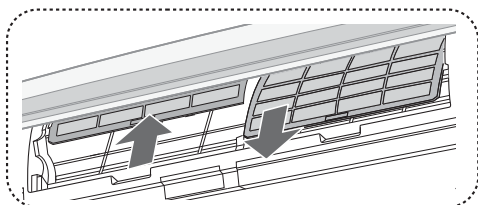

- 3 Ta av luftrensefiltrene fra luftfiltrene.

- 4 Rengjør filterne.

Bruk en støvsuger for å fjerne støv. Hvis filterne er skitne, vask dem med varmt vann og et mildt vaskemiddel. Tørk filterne på et skyggefullt sted før de monteres igjen.

- 5 Monter luftrensefiltrene på nytt.

- 6 Sett luftfiltrene tilbake på plass.

- 1 Sett luftfiltrene tilbake i sine opprinnelige posisjoner.
- 2 Trykk på FILTER RESET (tilbakestilling av filter) -knappen. Den røde FILTER CLEAN (rengjør filter) -lampen (☒) slår seg av. (Akkumulert driftstid blir samtidig tilbakestilt til "0")
- 3 Lukk åpningspanelet.

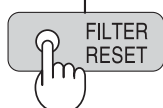
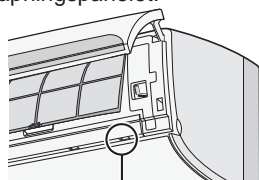

### FØR OG ETTER SKIFTE AV ÅRSTID SKAL FØLGENDE UTFØRES FOR Å SIKRE KORREKT DRIFT.

- 1 Kjør enheten i SELF CLEAN (selvrensing) -modus for å tørke den.
- 2 Stopp operasjonen ved å trykke på STOP-knappen på fjernkontrollen når den er ferdig, og slå av strømforsyningsbryteren.
- 3 Inspiser luftfiltrene og ta dem ut for rengjøring.
- 4 Monter luftfiltrene tilbake på plass og kontroller at det ikke er noen hindringer i inn- eller utløpet for luftstrømmen.

### RENGJØRING AV ENHETEN OG FJERNKONTROLLEN

- Tørk av dem med en myk klut.
- Ikke skyl vann direkte på enheten eller hell vann over den. Det kan føre til elektrisk støt eller skade på utstyret.
- Ikke bruk varmt vann, tynner, skurepulver eller sterke løsningsmidler.

### UTSKIFTING AV LUFTRENSEFILTERET

Filtrene skal skiftes hver 3 - 6 måned.

- 1 Ta ut luftfiltrene.
- 2 Skift luftrensefiltrene.
  - 1 Ta av de gamle luftrensefiltrene fra luftfiltrene.
  - 2 Sett de nye luftrensefiltrene under filterstopperne på luftfiltrene.

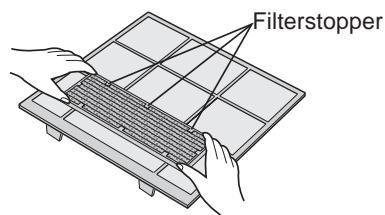

- 3 Sett luftfiltrene tilbake på plass.

### **MERK:**

- De skitne luftrensefiltrene kan ikke vaskes og brukes om igjen. De nye filterne kan kjøpes hos forhandleren din.

### **Kasting av filtre**

Kast de brukte filterne i henhold til gjeldende lokale lover og bestemmelser om slikt avfall.

LUFTRENSING filtermaterialer

Filter: Polypropylen

Ramme: Polyester

## DEMONTERING AV ÅPNINGSPANELET

Åpningspanelet kan tas av for rengjøring.

- 1 Åpne panelet.**
  - Hold i høyre og venstre side av panelet og løft det.
- 2 Ta av panelet.**
  - Løft panelet til nesten horisontal stilling og trekk det ut.

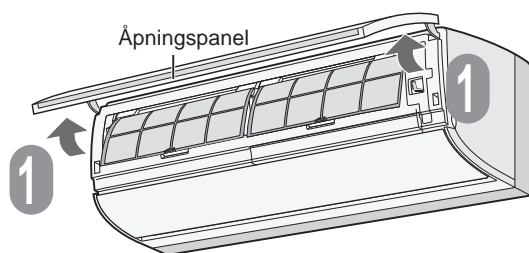

## MONTERING AV ÅPNINGSPANELET

- 1 Hold panelet horisontalt.**
- 2 Stikk den lange akselen inn i føringen fra toppsiden og skyv den inn til den klikker på plass.**
- 3 Lukk åpningspanelet.**
  - Trykk på punktene merket med piler på åpningspanelet inntil det klikker på plass.

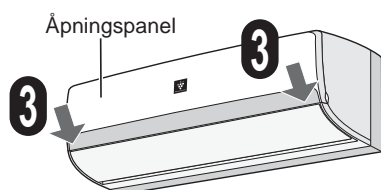
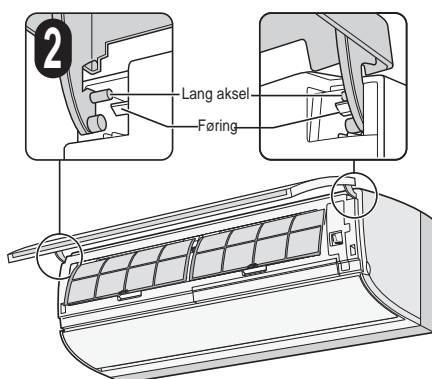
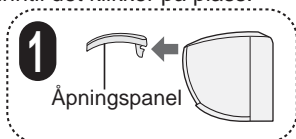

## DEMONTERING AV LUFTSTRØMPANELET

Luftstrømpanelet kan tas av for rengjøring.

- 1 Slå av enheten.**
  - Vent i 5 sekunder eller mer etter at luftstrømpanelet har lukket seg helt, og slå av strømforsyningsbryteren.
- 2 Løft opp åpningspanelet.**
- 3 Frigjør luftstrømpanelet.**
  - Trykk på utløserknappen (grå) og åpne den nedre delen av luftstrømpanelet.
- 4 Ta ut luftstrømpanelet.**
  - Løft luftstrømpanelet litt opp til posisjonen som er vist på figuren, og ta det ut.

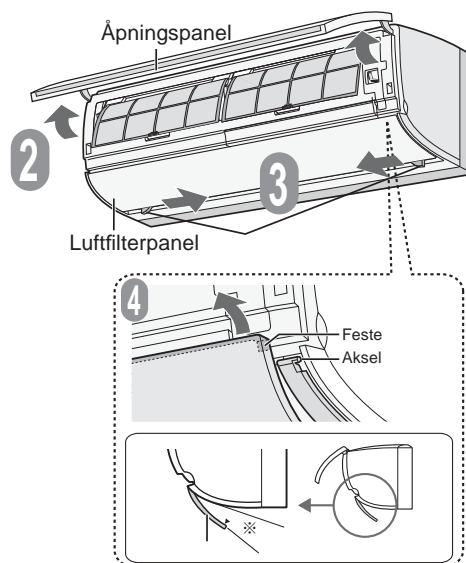

## MONTERING AV LUFTSTRØMPANELET

- 1 Hekt begge festene på akselen**
  - Det er en aksel på hver side av enheten.
- 2 Lukk luftstrømpanelet.**
- 3 Trykk på punktene på luftstrømpanelet som er merket med piler inntil det klikker på plass.**
- 4 Lukk åpningspanelet**
  - Etter at luftstrømpanelet er festet, sørg for å lukke luftstrømpanelet ordentlig.

Godkjent

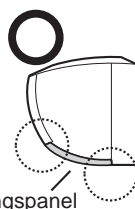

Ikke godkjent

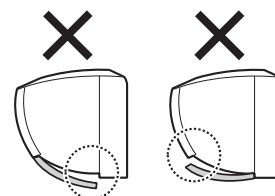

## SUPPLERENDE INFORMASJON OM DRIFTEN

### DRIFTSTEMPERATUROMRÅDE

		INNETEMP.	UTETEMP.
KJØLING	øvre grense	32 °C	43 °C
	nedre grense	21 °C	-10 °C
OPPVARMING	øvre grense	27 °C	24 °C
	nedre grense	–	-25 °C

- Den innebygde beskyttelsesanordningen kan forhindre at enheten starter når den brukes utenfor dette temperaturområdet.
- Det kan danne seg kondens på luftutløpet dersom enheten er i kontinuerlig drift i KJØLE- eller TØRKE-modus når luftfuktigheten er over 80 %.

### I TILFELLE STRØMBRUDD

Denne varmepumpen har en minnefunksjon for å lagre innstillinger dersom det skulle inntreffe et strømbrudd.

Etter at strømmen er kommet tilbake vil enheten automatisk starte opp igjen med de samme innstillingene som var aktive før strømbruddet, med unntak av timer-innstillinger.

Hvis timerne var stilt inn før strømbruddet må de stilles inn på nytt etter at strømmen er kommet tilbake.

### FORVARMINGSFUNKSJON

i VARME-modus kan det hende at inneenhetens vifte ikke starter før 2-5 minutter etter at enheten er slått på, for å forhindre at det blåses ut kald luft fra enheten.

### AVISINGSFUNKSJON

- Når det legger seg is på varmeveksleren i uteenheten mens den er i VARME-modus, vil en automatisk avisingsfunksjon sørge for varme i 5 til 10 minutter for å fjerne isen. Under avising vil de innvendige og utvendige viftene slutte å gå.
- Etter at avisingen er ferdig vil enheten automatisk gjenoppta driften i VARME-modus.

### OPPVARMINGEFFEKT

- Denne enheten benytter en varmepumpe som trekker varme ut av uteluften og slipper den ut inne i rommet. Utetemperaturen har derfor stor innflytelse på varmeeffekten.
- Hvis varmeeffekten blir svekket som følge av lave utetemperaturen, bruk annen oppvarming i tillegg.
- Det tar tid å varme opp og holde varmen i hele rom på grunn av det faste luftsirkulasjonssystemet.

## FØR DU RINGER ETTER SERVICE

Følgende tilstander er ikke en indikasjon på feil på utstyret.

### ENHETEN FUNGERER IKKE

Enheden vil ikke starte hvis den slås på umiddelbart etter at den er blitt slått av. Enheden vil ikke starte umiddelbart etter at modusen er endret. Dette er gjort for å beskytte enheten. Vent i tre minutter før enheten settes i drift.

### ENHETEN SENDER IKKE UT VARM LUFT

Enheden holder på med forvarming eller avising.

### LUKTER

Teppes- og møbedufter som er kommet inn i enheten kan bli sendt ut fra enheten.

### KNAKELYD

Denne lyden skyldes friksjon når enheten utvider seg eller trekker seg sammen som følge av temperaturendring.

### EN LAV SUMMENDE STØY

Dette er en lyd som avgis når enheten genererer Plasmacluster-ioner.

### SUSELYD

Den lave suselyden er lyden av kjølemiddelet som sirkulerer inne i enheten.

### LETT TÅKE KAN REGISTERES FRA UTLØPET AV INNEENHETEN

I kjølemodus er dette forårsaket av forskjellen mellom temperaturen på romluften og luften som enheten sender ut i rommet.

### VANNDAMP

I varmemodus kan det strømme ut vanndamp fra uteenheden under avriming.

### UTEENHETEN STOPPER IKKE

Etter avsluttet drift vil viften i uteenheden rotere i ca. ett minutt for å kjøle ned enheten.

### FREMMEND LUKT FRA PLASMACLUSTER-LUFTUTLØPET

Dette er lukten av ozon generert fra plasmaclusterens ionegenerator. Ozonkonsentrasjonen er veldig liten, og representerer ingen helsemessig effekt. Ozonet som slippes ut i luften brytes ned raskt, og konsentrasjonen i rommet vil ikke øke.

Kontroller følgende punkter før du ringer etter service.

### HVIS ENHETEN IKKE VIL STARTE

Kontroller om hovedstrømbryteren har løst ut eller om det har gått en sikring.

### HVIS ENHETEN IKKE VARMER (ELLER KJØLER) ROMMET PÅ EN EFFEKTIV MÅTE

- Kontroller filtrene. Hvis de er skitne, rengjør dem.
- Kontroller uteenheden for å kontrollere om det er noe som blokkerer luftinnløpet eller -utløpet.
- Kontroller at termostaten er riktig innstilt.
- Kontroller at vinduer og dører er ordentlig lukket.

### HVIS ENHETEN TAR IKKE IMOT FJERNKONTROLLSIGNALET

- Kontroller om batteriene i fjernkontrollen er gamle eller svake.
- Forsøk å sende signalet om igjen, med fjernkontrollen rettet direkte mot enhetens vindu for signalmottak.
- Kontroller at batteriene i fjernkontrollen er satt inn riktig.

---

Bestill service når TEMPERATUR-indikatoren på indikatorpanelet blinker.

## RAKENTAMISMÄÄRÄYKSET

Yksikön saa asentaa ja huoltaa vain valtuutettu henkilö IEE-säännösten, rakentamismääräysten, rakentamisstandardien (Skotlanti) (konsolidointi), rakentamismääräysten (Pohjois-Irlanti), paikallisten vesilakien, Health & Safety Document 63S -asiakirjan (The Electricity at Work Regulations 1989), IS 813 -ohjeiden (Irlanti) ja muiden paikallisten määräysten mukaisesti.

Noudata asiaan liittyviä standardeja:

BS EN 14511: Huoneiden lämmitykseen ja jäähdytykseen käytettäville lämpöpumpuille asetettavat vaatimukset.

BS EN 378: Lämpöpumppujen turvallisuus- ja ympäristövaatimukset.

BS EN 14324: Kovajuottaminen.

BS 1306: Kuparista ja kupariseoksista valmistettujen paineputkistojen erittelyt.

The Health and Safety at Work Act 1974

The Management of Health and Safety at Work Regulations 1999

The Construction (Health, Safety and Welfare) Regulations 1996

The Construction (Design and Management) Regulations 1994

The Lifting Operations and Lifting Equipment Regulations 1998

Ellei erityisiä ohjeita ole, tulee noudattaa yleistä käytäntöä.

### Tietoa laitteen ja sen akkujen hävittämisestä



KUN LAITE HALUTAAN HÄVITTÄÄ, SITÄ TAI SEN AKKUJA EI SAA LAJITELLA TALOUSJÄTTEEN JOUKKOON, EIKÄ POLTTAA.

Käytetyt sähkö- ja elektroniikkalaitteet ja akut tulee aina kerätä ja käsitellä ERIKSEEN paikallisten säädösten mukaan.

Erillinen keräys tukee ympäristöä säästävää käsittelyä, materiaalien kierrätystä ja lopullisen jätteen vähentämistä.

VÄÄRÄNLAINEN HÄVITTÄMINEN voi tiettyjen aineiden vuoksi aiheuttaa haittaa ihmisten terveydelle ja ympäristölle. Vie KÄYTETYT LATTEET paikalliseen, tavallisesti kunnalliseen, jättepisteeseen.

Poista laitteesta KÄYTETYT AKUT ja vie ne asianmukaiseen keräyspisteeseen. Usein voit palauttaa akut sinne missä myydään uusia akkuja.

Jos olet epävarma tuotteen asianmukaisesta hävittämisestä, ota yhteyttä paikalliseen viranomaiseen tai myyjään.

TIEDOKSI KÄYTTÄJILLE EUROOPAN UNIONISSA JA JOISSAKIN MUISSA MAISSA, ESIMERKIKSI NORJASSA JA SVEITSISSÄ: Osallistuminen erilliseen keräykseen on lakisääteinen velvoite.

Yllä oleva merkki muistuttaa käyttäjää asiasta. Se löytyy sähkö- ja elektroniikkalaitteista ja akuista (tai niiden pakkauksista).

Jos merkin alla on kirjaimet "Hg" tai "Pb", se tarkoittaa sitä, että akku sisältää jätettä elohopeasta (Hg) tai lyijystä (Pb).

KOTITALOUSKÄYTTÄJIÄ pyydetään käyttämään olemassa olevia palautuspisteitä käytettyjen laitteiden tai akkujen hävittämiseen. Akkuja kerätään niiden myyntipisteissä. Palauttaminen on maksutonta.

Jos laitetta on käytetty LIIKETOIMINTAAN, ota yhteyttä BOSCH-jälleenmyyjään, jolta saat lisätietoja tuotteen palauttamisesta.

Sinulta saatetaan veloittaa palauttamisesta aiheutuneet kulut. Pienet laitteet (ja pienet määrät) voi ehkä viedä paikalliseen keräyspisteeseen. Espanja: Kun haluat palauttaa käytettyjä tuotteita, ota selvää olemassa olevasta keräysjärjestelmästä tai ota yhteyttä paikalliseen viranomaiseen.

Sisältää fluorattuja kasvihuonekaasuja Kioton sopimuksen mukaan R410A (Global warming potential 1975).

Yli 8-vuotiaat lapset ja fyysisesti, sensorisesti tai henkisesti rajoittuneet tai kokemattomat henkilöt voivat käyttää tätä laitetta, jos heidät on koulutettu käyttämään laitetta turvallisesti ja he ymmärtävät käyttämisen aiheuttamat vaarat. Lasten ei saa antaa leikkiä laitteella. Lapset eivät saa puhdistaa tai huoltaa laitetta ilman valvontaa.

## SISÄLLYS

• TÄRKEITÄ TURVALLISUUSOHJEITA.....	FI-1
• OSIEN NIMET.....	FI-2
• KAUKOSÄÄTIMEN KÄYTTÖ.....	FI-4
• ILMANPUHDISTUSSUODATIN .....	FI-5
• ENERGIANSÄÄSTÖVINKKEJÄ .....	FI-5
• VARATILA .....	FI-5
• PERUSKÄYTTÖ .....	FI-6
• ILMAVIRRRAN SUUNNAN SÄÄTÄMINEN.....	FI-7
• PLASMACLUSTER-KÄYTTÖ .....	FI-7
• 10 °C -KÄYTTÖ.....	FI-8
• LAAJENNETTU KÄYTTÖ.....	FI-8
• KÄYTTÖ TÄYDELLÄ TEHOLLA.....	FI-9
• ÄÄNETÖN KÄYTTÖ .....	FI-9
• AJASTINKÄYTTÖ.....	FI-10
• ITSEPUHDISTUS .....	FI-12
• NÄYTTÖPAINIKE .....	FI-12
• °F/°C-MUUTOS.....	FI-12
• ULKOYKSIKÖN ÄÄNETÖN TILA .....	FI-12
• HUOLTO .....	FI-13
• LISÄTIETOJA KÄYTTÄMISESTÄ.....	FI-14
• ENNEN YHTEYDEN OTTAMISTA HUOLTOON .....	FI-15

## TÄRKEITÄ TURVALLISUUSOHJEITA

### VAROITUS

- Älä vedä virtajohtosta tai väännä sitä. Virtajohdon vetäminen ja väärinkäyttö voivat vaurioittaa laitetta ja aiheuttaa sähköiskun.
- Älä altista kehoasi pitkiä aikoja suoraan ulospuhallusilmalle. Muutoin terveytesi voi vaarantua.
- Kun lämpöpumppua käytetään tiloissa, joissa oleskelee vauvoja, lapsia, vanhuksia, vuodepotilaita tai vammaisia, on varmistettava, että huone-  
lämpötila on sopiva.
- Älä koskaan työnnä esineitä laitteeseen. Jos esineitä työnnetään laitteeseen, nopeasti pyörivät sisäiset puhaltimet voivat aiheuttaa loukkaantumisen.
- Ilmalämpöpumppu on maadoitettava. Älä liitä maadoitusjohtoa kaasuputkeen, vesiputkeen, ukkosenjohdattimeen tai puhelimen maadoitusjohtoon. Riittämätön maadoitus voi aiheuttaa sähköiskun.
- Jos lämpöpumpun toiminta on epänormaalia (jos se esimerkiksi haisee palaneelta), keskeytä käyttö välittömästi ja sammuta laite virrankatkaisimesta.
- Laite on asennettava kansallisten sähköasennusmääräysten mukaisesti. Virheelliset kaapeloinnit

voivat saada virtajohdon, pistokkeen ja pistorasian ylikuumentamaan ja aiheuttamaan tulipalon.

- Jos laitteen virtajohto on vaurioitunut, riskien välttämiseksi sen saa vaihtaa vain valmistaja, valmistajan huoltoedustaja tai muu pätevä henkilö. Vaihdoissa saa käyttää vain valmistajan määrittämää virtajohtoa.
- Älä roiskuta tai kaada vettä suoraan laitteen päälle. Vesi voi aiheuttaa sähköiskun tai laitteen vaurioitumisen.
- Älä yritä asentaa/purkaa/korjata laitetta itse. Virheellinen työ voi aiheuttaa esimerkiksi sähköiskun, vesivuodon tai tulipalon. Käänny laitteen asentamisessa/purkamisessa/korjaamisessa jälleenmyyjän tai pätevän huoltokorjaajan puoleen.

### HUOMIO

- Tuuleta tilaa ajoittain avaamalla ikkuna tai ovi, etenkin jos käytössä on kaasulla toimivia laitteita. Riittämätön ilmanvaihto voi aiheuttaa hapenpuutteen.
- Älä koske painikkeisiin märin käsin. Vesi voi aiheuttaa sähköiskun.
- Turvallisuussyistä käännä virrankatkaisin pois päältä, kun laitetta ei käytetä pitkään aikaan.
- Tarkista ulkoysikön teline ajoittain kulumisen varalta ja varmista, että se on tukevasti paikallaan.
- Älä laita mitään ulkoysikön päälle tai astu sille. Putoamisesta voi aiheutua esine- tai henkilövahinkoja.
- Tämä laite on tarkoitettu asuinkäyttöön. Älä käytä laitetta muihin tarkoituksiin, kuten kennelin, kasvihuoneen tai eläinsuojan lämmittämiseen.
- Älä laita yksikön päälle vedellä täytettyä astiaa. Jos laitteeseen menee vettä, se saattaa vaurioittaa sähköeristeitä ja aiheuttaa sähköiskun.
- Älä tuki ilman sisäänmeno- tai ulostuloaukkoja laitteessa. Ilma-aukkojen tukkiminen voi haitata laitteen toimintaa tai aiheuttaa vaurioita.
- Varmista ennen puhdistus- ja huoltotoimien tekemistä, että laite on sammutettu ja virrankatkaisin on pois päältä. Laitteen sisällä pyörivät puhallin voi aiheuttaa vahinkoja.
- Kytke ilmalämpöpumppu sellaiseen virtalähteeseen, jonka jännite ja taajuus vastaavat laitteen arvoja. Jännitteeltään ja taajuudeltaan vääränlaisen virtalähteen käyttö voi vaurioittaa laitetta ja aiheuttaa tulipalon.
- Älä asenna laitetta sellaiseen paikkaan, missä se voi altistua kaasuvuodoille. Kaasuvuoto voi aiheuttaa tulipalon.  
Asenna laite paikkaan, missä ilmassa on mahdollisimman vähän pölyä, höyryä ja kosteutta.
- Varmista, että tyhjennysletku on sijoitettu siten, että vesi valuu pois hallitusti. Riittämätön vedenpoisto voi aiheuttaa esimerkiksi huoneen tai huonekalujen kastumisen.
- Varmista sähköiskujen välttämiseksi, että asennuspaikan mukaan laitteeseen on asennettu vuotokytkin tai virrankatkaisin.

## OSIEN NIMET

### SISÄYKSIKKÖ

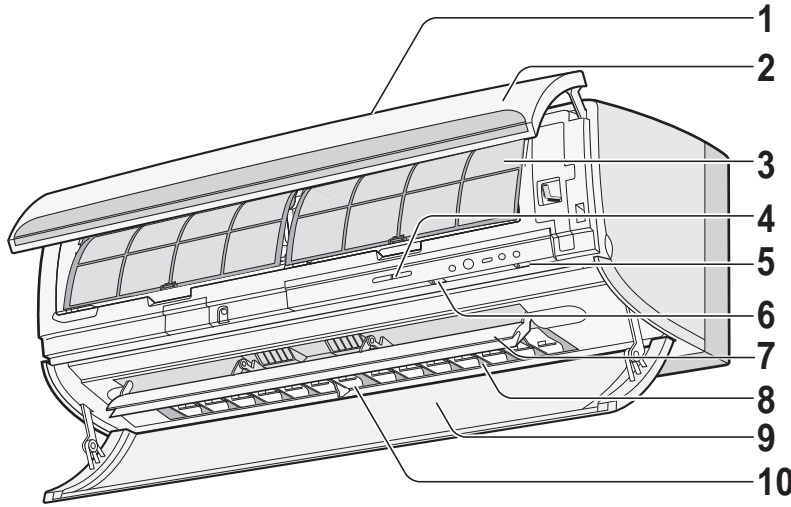

- 1 Sisäyksikön tuloaukko (ilma)
- 2 Avattava paneeli
- 3 Ilmansuodatin
- 4 Vastaanottimen ikkuna
- 5 Suodattimen nollauspainike
- 6 VARA-painike
- 7 Ilmanohjaus pystysuunnassa
- 8 Ilmanohjaus vaakasuunnassa
- 9 Ilmavirtapaneeli
- 10 Sisäyksikön poistoaukko (ilma)

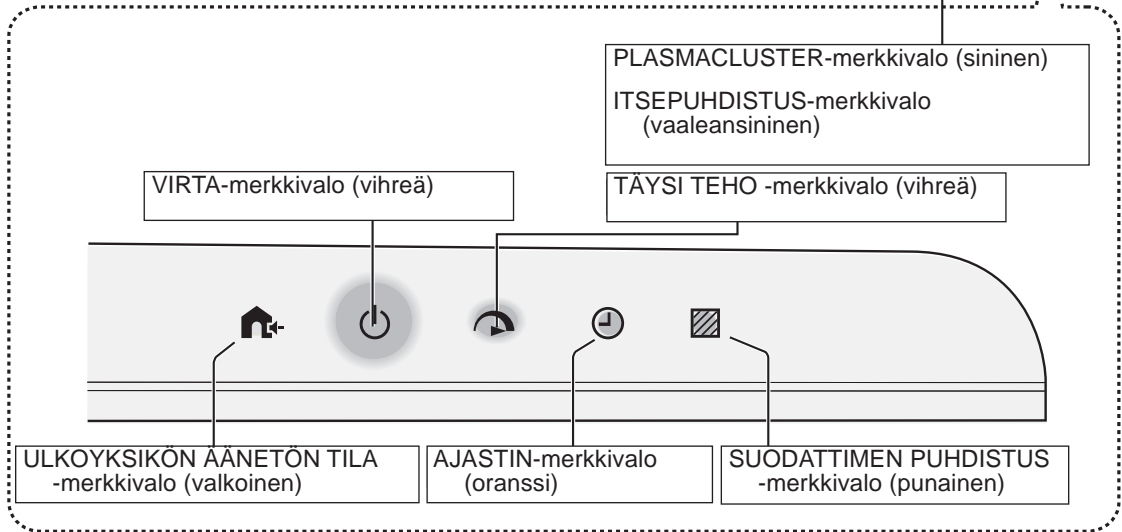
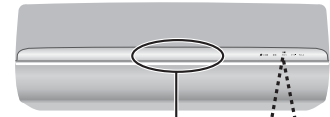

### ULKOYKSIKKÖ

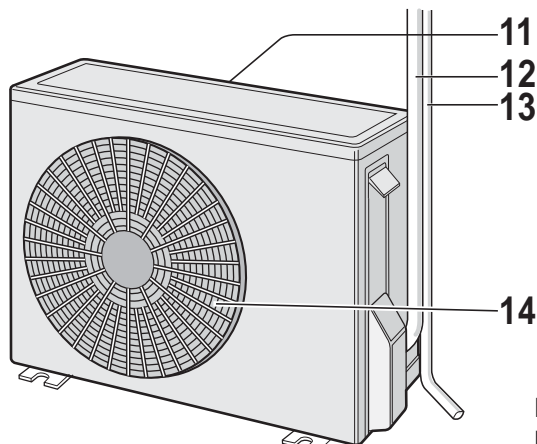

Vapautuspainike

- 11 Ulkoyksikön tuloaukko (ilma)
- 12 Kylmäaineputki ja väliletku
- 13 Vedenpoistoletku
- 14 Ulkoyksikön poistoaukko (ilma)

#### **HUOMIO:**

Laitteen ulkonäkö voi poiketa hieman kuvista.



## KAUKOSÄÄDIN

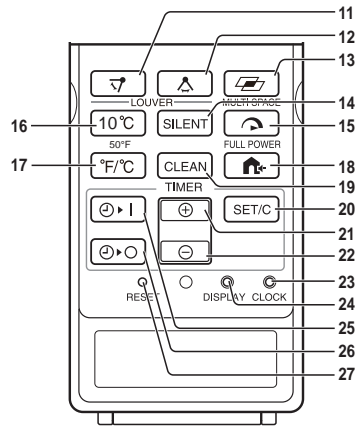
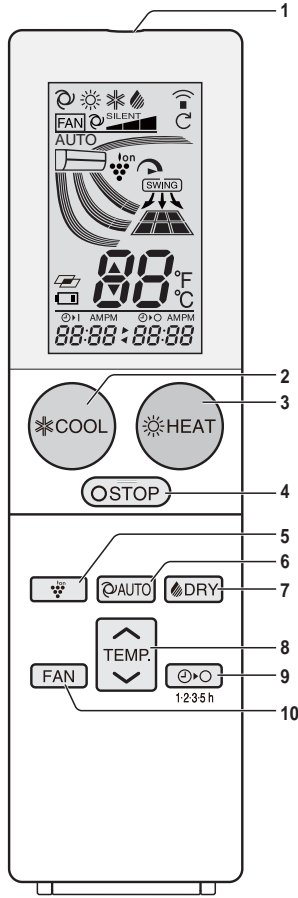

- 1 LÄHETIN
- 2 JÄÄHDYTYSPAINIKE
- 3 LÄMMITYSPAINIKE
- 4 PYSÄYTYS-PAINIKE
- 5 PLASMACLUSTER-PAINIKE
- 6 AUTO-PAINIKE
- 7 KUIVAUS-PAINIKE
- 8 LÄMPÖTILA-PAINIKE
- 9 POISKYTKENTÄ 1.2.3.5 TUNNIN PÄÄSTÄ -PAINIKE
- 10 PUHALLIN-PAINIKE
- 11 SUUNTAUS-PAINIKE (OHJAUS PYSTYSUUNNASSA)
- 12 SUUNTAUS-PAINIKE (OHJAUS SIVUSUUNNASSA)
- 13 LAAJENNETTU KÄYTTÖ -PAINIKE
- 14 ÄÄNETÖN-PAINIKE
- 15 TÄYSI TEHO -PAINIKE
- 16 10°C-PAINIKE
- 17 °F/°C-MUUTOS-PAINIKE
- 18 ULKOYKSİKÖN ÄÄNETÖN TILA -PAINIKE
- 19 ITSEPUHDISTUS-PAINIKE
- 20 AJASTUKSEN VAHVIKUSTUS/PERUUTUS-PAINIKE
- 21 KELLON SÄÄTÖ ETEENPÄIN -PAINIKE
- 22 KELLON SÄÄTÖ TAAKSEPÄIN -PAINIKE
- 23 KELLO-PAINIKE
- 24 NÄYTTÖ-PAINIKE
- 25 KÄYNNISTYSAJASTIN-PAINIKE
- 26 PYSÄYTYSAJASTIN -PAINIKE
- 27 NOLLAUS-PAINIKE

## NÄYTTÖ

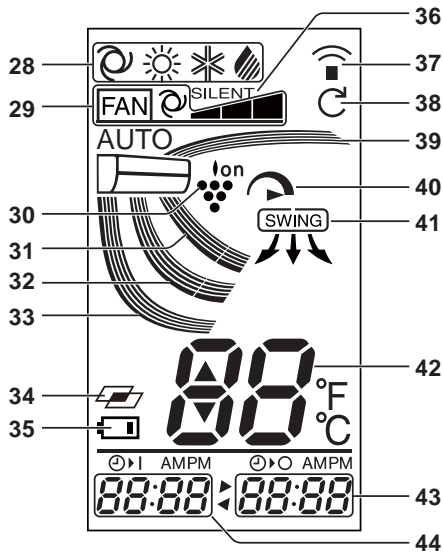

- 28 TILA-MERKIT
- 29 PUHALTIMEN NOPEUS -MERKIT
- 30 PLASMACLUSTER-MERKKI
- 31 ILMAVIRTA-MERKKI (ILMANOHJAUS PYSTYSUUNNASSA)
- 32 ILMAVIRTA-MERKKI (ILMANOHJAUS PYSTYSUUNNASSA)
- 33 ILMAVIRTA-MERKKI (ILMANOHJAUS PYSTYSUUNNASSA)
- 34 LAAJENNETTU KÄYTTÖ -MERKIT
- 35 AKKU-MERKKI
- 36 ÄÄNETÖN-MERKKI
- 37 LÄHETYS-MERKKI
- 38 ITSEPUHDISTUS-MERKKI
- 39 ILMAVIRTA-MERKKI (ILMANOHJAUS PYSTYSUUNNASSA)
- 40 TÄYSI TEHO -MERKKI
- 41 ILMAVIRTA-MERKKI (ILMANOHJAUS SIVUSUUNNASSA)
- 42 LÄMPÖTILA-MERKKIVALO
- 43 PYSÄYTYSAJASTIN -MERKKIVALO
- 44 KÄYNNISTYSAJASTIN-MERKKIVALO/KELLO

# KAUKOSÄÄTIMEN KÄYTTÖ

## PARISTOJEN ASENNUS

Käytä kahta AAA (R03) -kokoista paristoa.

- 1 Irrota kaukosäätimen luukku.**
- 2 Aseta paristot paikoilleen napaisuuden suhteen oikein päin.**
  - Näyttöön tulee teksti AM 6:00, kun paristot on asetettu paikoilleen oikein.
- 3 Laita kansi takaisin paikalleen.**

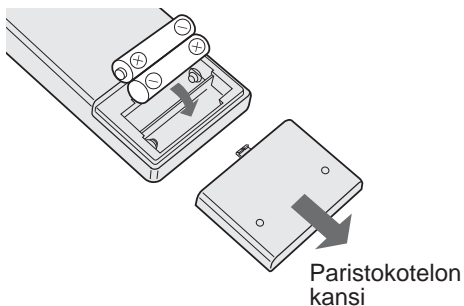

## HUOMIO:

- Normaalikäytössä paristot kestävät noin vuoden.
- Vaihda paristot, kun kaukosäätimessä näkyy " ".
- Ladattavien paristojen käyttö ei ole suositeltavaa.
- Vaihda aina molemmat paristot samalla kertaa ja varmista, että ne ovat samaa tyyppiä.
- Jos laite on pitkään käyttämättömänä, paristot kannattaa poistaa kaukosäätimestä.

## AJAN ASETTAMINEN

Kellolle voidaan valita kaksi näyttötilaa: 12 ja 24 tunnin näyttö.

- 1 12 tunnin näyttö valitaan painamalla KELLO-painiketta kerran.**  
**24 tunnin näyttö valitaan painamalla KELLO-painiketta kaksi kertaa.**
- 2 Aseta kellonaika KELLON SÄÄTÖ ETEEN-PÄIN- ja TAAKSEPÄIN-painikkeilla.**
  - Kun painiketta pidetään painettuna, kellonaika säätyy nopeasti eteen- tai taaksepäin.
- 3 Paina VAHVISTUS/PERUUTUS-painiketta.**
  - Kaksoispiste (:) vilkkuu.

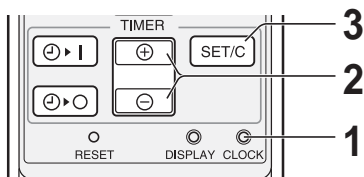

## HUOMIO:

- Kellonaikaa ei voi säätää, kun ajastin on toiminnassa.

## KAUKOSÄÄTIMEN KÄYTTÄMINEN

Suuntaa kaukosäädin kohti laitteen vastaanottoikkunaa ja paina haluamaasi painiketta. Laitteesta kuuluu äänimerkki, kun signaali on vastaanotettu.

- Varmista, että kaukosäätimen ja laitteen välissä ei ole esteitä.
- Signaalin kantama on 7 metriä.

## HUOMIO:

- Varmista, että vastaanottoikkuna ei ole suorassa auringonvalossa. Auringonpaiste voi haitata toimintaa.
- Samassa huoneessa olevat tietynlaiset loisteputkivalaisimet voivat häiritä signaalia.
- Älä jätä kaukosäädintä suoraan auringonpaisteeseen tai lämmönlähteen läheisyyteen. Suojaa laitetta ja kaukosäädintä kosteudelta ja iskuilta.
- Kellonaikaa ei voi säätää, kun ajastin on toiminnassa.

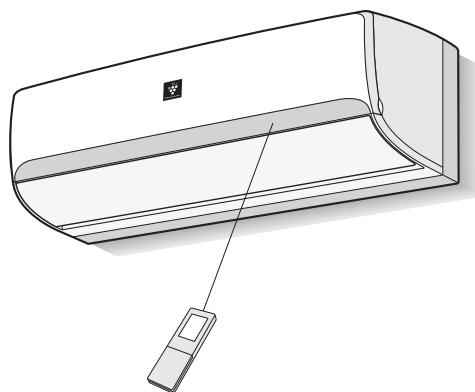

## ILMANPUHDISTUSSUODATIN

Ilmanpuhdistussuodattimet ovat yksikön lisävaruste. Ne poistavat pölyä ja tupakansavua ilmastasta, joten ilma raikastuu.

### 1 Ilmansuodattimien irrottaminen

- 1 Avaa avattava paneeli.
- 2 Irrota suodattimet painamalla niitä ylöspäin.
- 3 Ota suodattimet pois vetämällä niitä alaspäin.

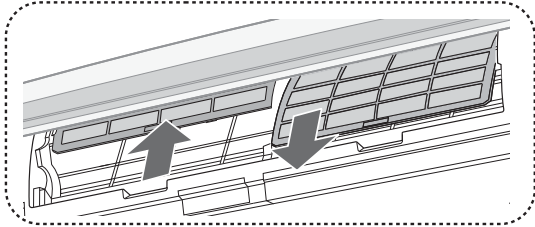

### 2 Aseta ilmanpuhdistussuodatin pysäyttimien alle.

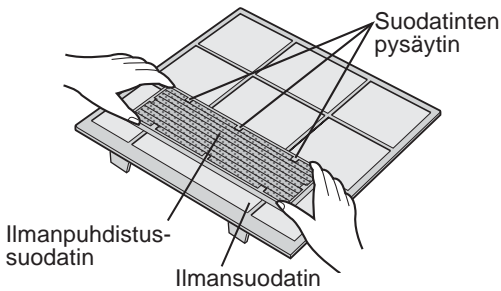

### 3 Aseta ilmansuodattimet takaisin paikoilleen.

- 1 Aseta ilmansuodattimet takaisin alkuperäisille paikoilleen.
- 2 Sulje suodattimien kansi.

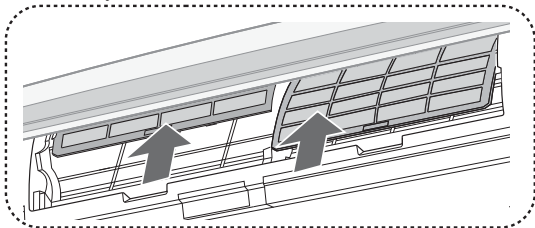

### Varoitimet

- Suodattimet toimitetaan muovipussissa, jotta niiden pölynkeräysteho säilyy.
- Avaa pakkaus vasta kun suodattimet asetetaan paikoilleen. Muutoin niiden käyttöikä voi lyhentyä.
- Älä altista suodattimia suoralle auringonpaisteelle. Muutoin ne voivat vaurioitua.

## ENERGIANSÄÄSTÖVINKKEJÄ

Alla esitetään muutamia helppoja tapoja säästää energiaa lämpöpumppua käytettäessä.

### SÄÄDÄ SOPIVA LÄMPÖTILA

- Energiankulutus kasvaa, jos lämpötila säädetään tarpeettoman korkeaksi tai matalaksi.

### VÄLTÄ SUORAA AURINGONPAISTETTA JA VETOA

- Suoran auringonvalon ehkäiseminen jäähdytystilassa vähentää energiankulutusta.
- Sulje ovet ja ikkunat jäähdytyksen ja lämmityksen aikana.

### SÄÄDÄ ILMAVIRTAUS OIKEIN, JOTTA ILMA KIERTÄÄ MAHDOLLISIMMAN HYVIN

### PIDÄ SUODATTIMET PUHTAINA, JOTTA LAITE TOIMII MAHDOLLISIMMAN TEHOKKAASTI

### HYÖDYNNÄ AJASTUSTA

### KATKAISE VIRTA, KUN LAITETTA EI KÄYTETÄ PITKÄÄN AJAAN

- Laite kuluttaa hieman energiaa, vaikka se ei ole toiminnassa.

SUOMI

## VARATILA

Käytä tätä tilaa, kun kaukosäädin ei ole käytettävissä.

### KÄYNNISTYS

Paina VARA-painiketta.

- Virran vihreä merkkivalo (⏻) syttyy ja laite käynnistyy AUTOMAATTINEN-tilassa.
- Puhaltimen nopeus ja lämpötila-asetus asetetaan AUTO-tilaan.

### PYSÄYTYS

Paina VARA-painiketta uudelleen.

- Virran vihreä merkkivalo (⏻) sammuu.

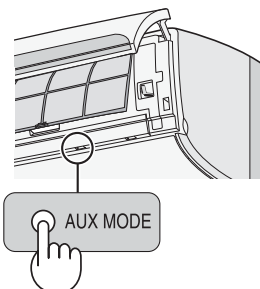

# PERUSKÄYTTÖ

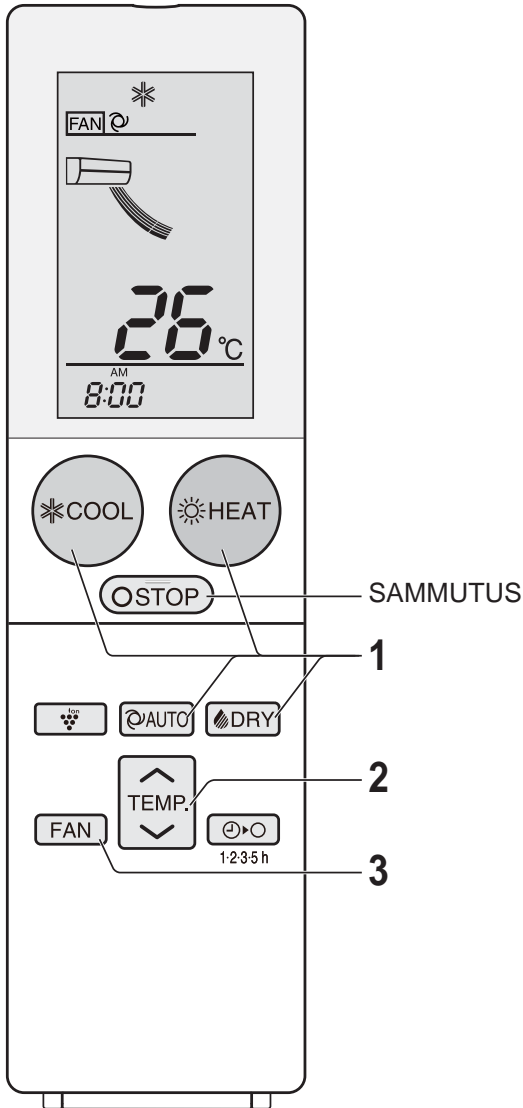

## HUOMIO: AUTOMAATTINEN TILA

- AUTO-tilassa yksikkö valitsee automaattisesti JÄÄHDYTYS- tai LÄMMITYS-tilan määrittämällä huoneen lämpötilan ja halutun lämpötilan välisen eron.
- Halutun lämpötilan säilyttämiseksi yksikkö vaihtelee automaattisesti LÄMMITYS- ja JÄÄHDYTYS-tilojen välillä.
- 10°C-painike ja LAAJENNETTU KÄYTTÖ -painike eivät ole käytössä AUTO-tilassa.

## 1 Paina JÄÄHDYTYS-, LÄMMITYS-, AUTO- tai KUIVAUS-painiketta.



- Virran vihreä merkkivalo ( ) syttyy.

## PYSÄYTYS

- Paina PYSÄYTYS-painiketta.
- Virran vihreä merkkivalo ( ) sammuu.

## 2 Säädä haluttu lämpötila LÄMPÖTILA-painikkeella.

(JÄÄHDYTYS/LÄMMITYS/AUTO-tila)  
Lämpötila-asteikko: 16–30 °C.

(KUIVAUS-tila)

Lämpötilaa voi muuttaa  $\pm 2$  °C automaattisesti asetetusta lämpötilasta.

(Esimerkki: 1 °C korkeampi)

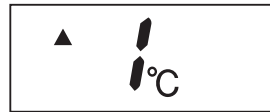

(Esimerkki: 2 °C matalampi)

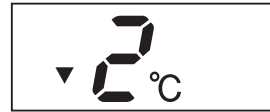

## 3 Säädä haluttu puhaltimen nopeus PUHALLIN-painikkeella.

### AUTO/KUIVAUS-TILA

- Lämpötilaa voi muuttaa enintään  $\pm 2$  °C automaattisesti asetetusta lämpötilasta.



- KUIVAUS-tilassa puhaltimen nopeus on säädetty valmiiksi AUTOMAATTINEN-tilaan, eikä sitä voi muuttaa.

## ILMAVIRRAN SUUNNAN SÄÄTÄMINEN

### ILMANOHJAUS PYSTYSUUNNASSA

1 Voit säätää ilmavirran suuntaa painamalla **SUUNTAUS**-painiketta (↕).

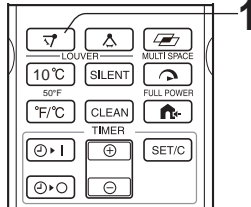
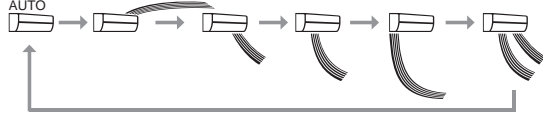

### ILMANOHJAUS SIVUSUUNNASSA

1 Voit säätää ilmavirran suuntaa painamalla **SUUNTAUS**-painiketta (↔).

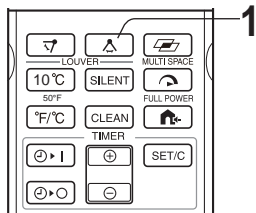
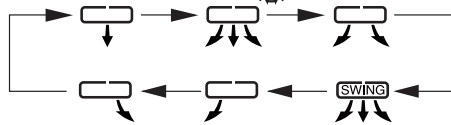

#### HUOMIO:

- Älä koskaan yritä säätää ilmanohjainta käsin.
- Ilmanohjaimen säätö käsin voi aiheuttaa toimintahäiriön.
- Kun pystysuora ilmanohjain on JÄÄHDYTYS- tai KUIVAUS-tilassa asetettu pitkäksi aikaa alimpaan asentoonsa, se saattaa aiheuttaa veden kondensoitumista.

#### HUOMIO:

- Säätöalue on kapeampi kuin SUUNTAUS-alue, minkä tarkoituksena on ehkäistä kondenssiveden tippumista.

## PLASMACLUSTER-KÄYTTÖ

Huoneeseen vapautuu Plasmacluster-ioneja, jotta homeitiöiden, virusten ja allergiaa aiheuttavien hiukkasten määrä ilmassa vähenee.

1 Paina **PLASMACLUSTER**-painiketta käytön aikana.

- Kaukosäätimessä näkyy "Ion".
- Laitteen PLASMACLUSTER-merkkivalo syttyy.

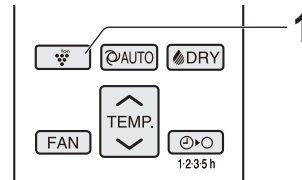
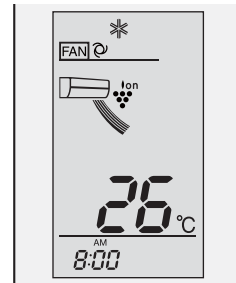

#### PERUUTUS

Paina **PLASMACLUSTER**-painiketta uudelleen.

- Laitteen PLASMACLUSTER-merkkivalo sammuu.

#### HUOMIO:

- PLASMACLUSTER-käyttö tallennetaan muistiin ja aktivoidaan uudelleen, kun lämpöpumppu seuraavan kerran kytketään päälle.
- Voit käyttää Plasmacluster-toimintoa pelkän puhalluksen aikana painamalla PLASMACLUSTER-painiketta, kun laite ei ole käynnissä. Kaukosäätimen tila-merkki sammuu, eikä puhaltimen nopeutta voi muuttaa AUTO-tilaan.
- Plasmacluster on Sharpin alkuperäinen teknologia. Saat lisätietoa sivustosta: <http://www.sharp-world.com/pci/en>

## ILMAVIRRAN SUUNNAN SÄÄTÄMINEN AUTOMAATTISESTI

### JÄÄHDYTYS-tila

Ilmaa ohjataan alaspäin alle 20 minuutin ajan ja tämän jälkeen sivuille tai epäsuorasti ylöspäin, jotta kylmää ilmaa virtaa kattoon.

### LÄMMITYS-tila

Kun lähtevä ilma on kylmää, sitä ohjataan taaksepäin. Kun ilma on lämmennyt, sitä ohjataan alaspäin.

### KUIVAUS-tila

Ilmaa ohjataan epäsuorasti ylöspäin.



tai



Lähtevän ilman lämpötila on alhainen



Kun lähtevä ilma lämpimää



Epäsuorasti ylöspäin

## 10 °C -KÄYTTÖ

Ilmalämpöpumppu lämmittää huoneen 10 °C:seen.

- 1 Käynnistä LÄMMITYS-toiminto painamalla LÄMMITYS-painiketta.
- 2 Paina 10 °C-painiketta.
  - Kaukosäätimessä näkyy "10°C".

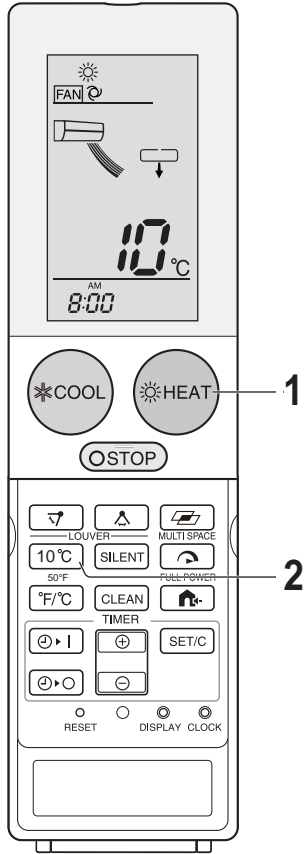

### PERUUTUS

Paina 10°C-painiketta uudelleen.

#### HUOMIO:

- 10 °C -käyttö ei ole valittavissa, kun lämmitys aktivoituu automaattisesti AUTO-tilassa.

## LAAJENNETTU KÄYTTÖ

Tällä painikkeella yksikkö jäädyttää tai lämmittää useita huoneita hyvin eristetyssä talossa.

- 1 Paina jäädytys- tai lämmityskäytön aikana LAAJENNETTU KÄYTTÖ -painiketta.

Kaukosäätimessä näkyy " " ja tuulettimen nopeuden kuvakkeeksi tulee " ".

Ilmanohjaimen kulma kääntyy siten, että viileä tai lämmin ilma kulkee pitkälle.

#### LÄMMITYS:

- Kaukosäätimessä näkyy " ".

#### JÄÄHDYTYS/KUIVAUS:

- Kaukosäätimessä näkyy " ".

### PERUUTUS

Paina uudelleen LAAJENNETTU KÄYTTÖ -painiketta.

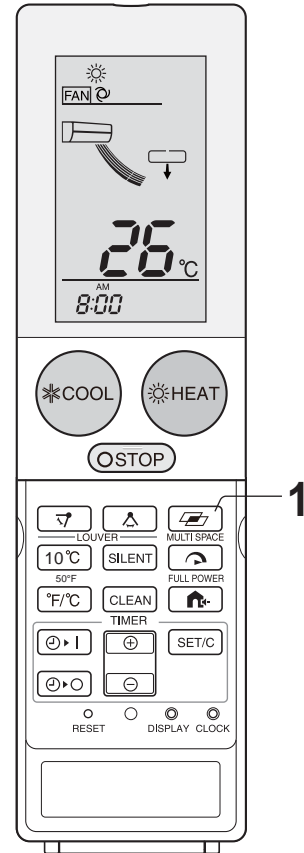

#### HUOMIO:

- Jotta viileä tai lämmin ilma liikkuisi pitkälle, lämpöpumppu toimii erityisen suurella puhallinnopeudella 15 minuuttia ja siirtyy sitten suureen puhallinnopeuteen.
- ÄÄNETÖN-, ULKOYKSIKÖN ÄÄNETÖN TILA- ja PUHALLINNOPEUS-painikkeet eivät ole käytössä tässä käyttötilassa.
- Huoneiden sijainti, yksikön sijoittelu ja talon eristys vaikuttavat suuresti toiminnon tehokkuuteen.

## KÄYTTÖ TÄYDELLÄ TEHOLLA

Lämpöpumppu toimii täydellä teholla, jotta huone jäähtyy tai lämpenee nopeasti.

### 1 Paina TÄYSI TEHO -painiketta käytön aikana.

- Kaukosäätimessä näkyy "🌀".
- Lämpötilanäyttö sammuu.
- Laitteen vihreä TÄYSI TEHO -merkkivalo (🌀) syttyy.

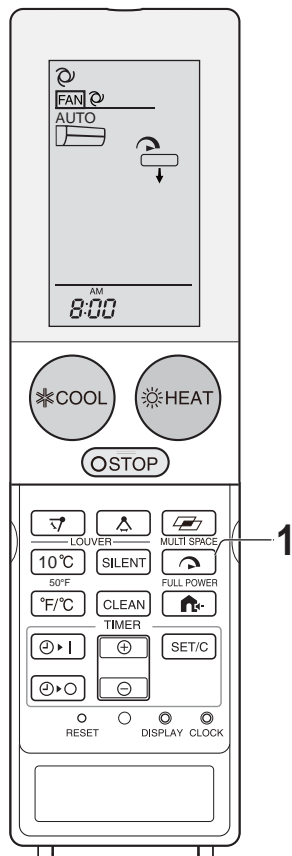

## ÄÄNETÖN KÄYTTÖ

Mukavuuden ja mahdollisimman hiljaisen äänen takaamiseksi laite toimii erittäin hitaalla puhallinnopeudella.

### 1 Paina ÄÄNETÖN-painiketta JÄÄHDYTYS-, LÄMMITYS- tai AUTO-tilassa.

- Kaukosäätimen nopeuskuvakkeessa näkyy "ÄÄNETÖN".

### PERUUTUS

Paina ÄÄNETÖN-painiketta uudelleen.

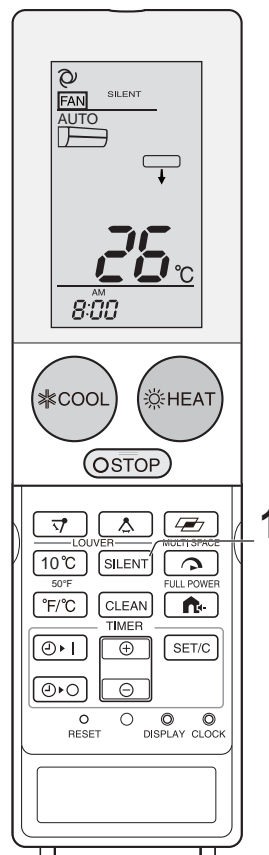

### PERUUTUS

Paina TÄYSI TEHO -painiketta uudelleen.

- Laitteen vihreä TÄYSI TEHO -merkkivalo (🌀) sammuu.

### HUOMIO:

- TÄYSI TEHO -käyttötilassa ei voi säätää lämpötilaa tai puhallinnopeutta.
- TÄYSI TEHO -käyttötila peruutetaan automaattisesti tunnin kuluttua, ja laite palautuu alkuperäisasetuksiin. Laitteen vihreä TÄYSI TEHO -merkkivalo (🌀) sammuu.

# AJASTINKÄYTTÖ

Kun POISKYTKENTÄ 1-2-3-5 TUNNIN PÄÄSTÄ on asetettu, laite sammuu automaattisesti määritetyn ajan kuluttua.

## POISKYTKENTÄ 1-2-3-5 TUNNIN PÄÄSTÄ

**1** Aseta haluttu aika POISKYTKENTÄ 1-2-3-5 TUNNIN PÄÄSTÄ -painikkeella.

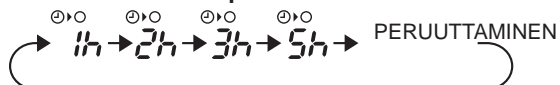

- Oranssi AJASTIN-merkkivalo (⌚) syttyy.
- Kaukosäätimessä näkyy jäljellä oleva aika tunnin portain.

## PERUUTUS

**1** Paina VAHVISTUS/PERUUTUS-painiketta.

**2** Paina POISKYTKENTÄ 1-2-3-5 TUNNIN PÄÄSTÄ-painiketta.

**3** Paina PYSÄYTYS-painiketta.

- Laitteen oranssi AJASTIN-merkkivalo (⌚) sammuu.
- Nykyinen aika näkyy kaukosäätimessä.

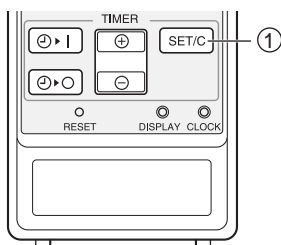
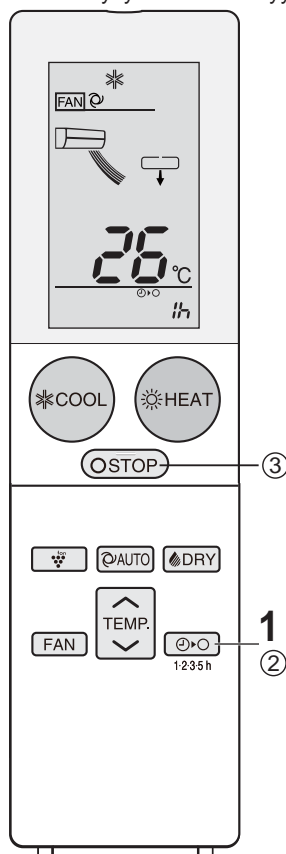

## HUOMIO:

- POISKYTKENTÄ 1-2-3-5 TUNNIN PÄÄSTÄ -asetuksella on prioriteetti KÄYNNISTYSAJASTIN- ja PYSÄYTYSAJASTIN-asetuksiin nähden.
- Jos POISKYTKENTÄ 1-2-3-5 TUNNIN PÄÄSTÄ on asetettu, kun laite ei ole ollut käytössä, laite toimii aiemmin asetetuilla säädöillä ja pysähtyy määritetyn ajan kuluttua.

Tarkista ennen ajastimen käyttämistä, että aika on asetettu oikein.

## PYSÄYTYSAJASTIN

**1** Paina PYSÄYTYSAJASTIN-painiketta (⌚).

**2** PYSÄYTYSAJASTIN-merkkivalo vilkkuu. Aseta haluttu aika KELLON SÄÄTÖ ETEENPÄIN (+) tai TAAKSEPÄIN (-) -painikkeilla.

Ajan voi asettaa 10 minuutin portain.

**3** Paina VAHVISTUS/PERUUTUS-painiketta.

- Laitteen oranssi AJASTIN-merkkivalo (⌚) syttyy.

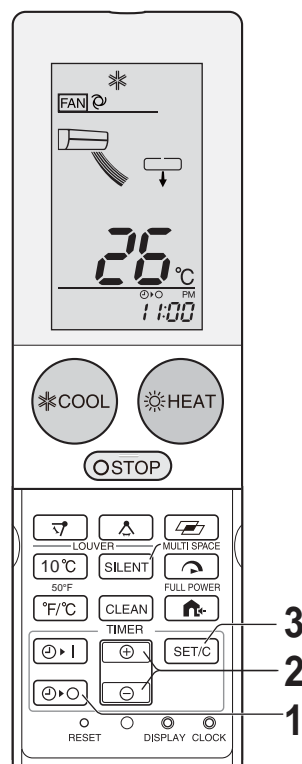

## PYSÄYTYSAJASTIMEN KÄYTTÄMINEN

Kun PYSÄYTYSAJASTIN on otettu käyttöön, lämpötila-asetusta säädetään automaattisesti, jotta huoneessa ei olisi liian lämmin eikä kylmä yön aikana (yötoiminto).

JÄÄHDYTYKSI/KUIVAUS-tila:

- Tunnin kuluttua ajastuksen alkamisesta lämpötila-asetusta nostetaan 1 °C.

LÄMMITYS-tila:

- Tunnin kuluttua ajastuksen alkamisesta lämpötila-asetusta lasketaan 3 °C.



## KÄYNNISTYSAJASTIN

- 1** Paina KÄYNNISTYSAJASTIN-painiketta (⏸ | ).
- 2** AJASTIN-merkkivalo vilkkuu. Aseta haluttu aika KELLON SÄÄTÖ ETEENPÄIN (⊕) ja TAAKSEPÄIN (⊖) -painikkeilla. Ajan voi asettaa 10 minuutin portain.
  - Valitse käyttötila.
- 3** Paina VAHVISTUS/PERUUTUS-painiketta.
  - Laitteen oranssi AJASTIN-merkkivalo (⏸) syttyy.

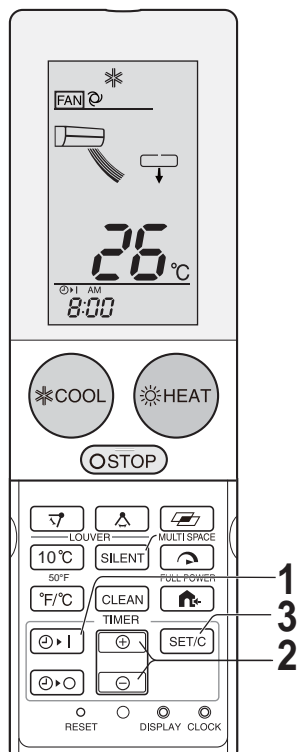

### **HUOMIO:**

- Laite käynnistyy ennen asetettua aikaa, jotta haluttu lämpötila saavutetaan ohjelmoituun aikaan mennessä (herätystoiminto).

## PYSÄYTYSAJASTIN- ja KÄYNNISTYSAJASTIN-asetusten peruuttaminen

Paina VAHVISTUS/PERUUTUS-painiketta.

- Laitteen oranssi AJASTIN-merkkivalo (⏸) sammuu.
- Nykyinen aika näkyy kaukosäätimessä.

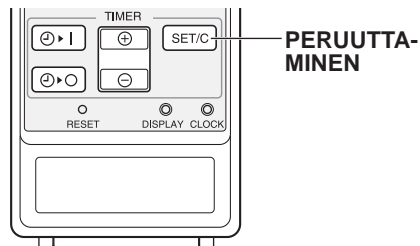

## AIKA-ASETUSTEN MUUTTAMINEN

Peruuta AJASTIN-asetus ja säädä se uudelleen.

## KÄYNNISTYSAJAN AJASTIN- JA PYSÄYTYSAJAN AJASTIN -ASETUSTEN YHDISTÄMINEN

KÄYNNISTYSAJASTIN ja PYSÄYTYSAJASTIN voidaan asettaa samaan aikaan.

Määritä PYSÄYTYSAJASTIN- ja KÄYNNISTYSAJASTIN-asetukset.

- Asetuksen yhdistetään automaattisesti.

Esimerkki

(Nykyinen aika: 9.00).

PYSÄYTYSAIKA klo 11:00.

KÄYNNISTYSAIKA klo 7:00.

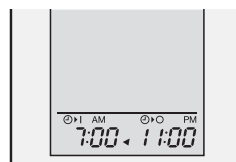

- Nuoli (◀tai ▶) käynnistysajan ja pysäytysajan välillä osoittaa, kumpi asetusta voidaan ensin.

### **HUOMIO:**

- Käynnistysajan ja pysäytysajan ajastinta ei voi ohjelmoida käyttämään laitetta eri lämpötiloilla tai eri asetuksilla.
- Voit itse valita kumpi aika-asetus aktivoidaan ensin.
- Kun VAHVISTUS/PERUUTUS-painiketta on painettu, kaikki ajastimen asetukset peruutetaan (mukaan lukien KÄYNNISTYSAJASTIN, PYSÄYTYSAJASTIN ja POISKYTKENTÄ 1·2·3·5 TUNNIN PÄÄSTÄ).

## ITSEPUHDISTUS

ITSEPUHDISTUS ehkäisee homesienten kasvua Plasmacluster-ionien avulla ja kuivaa laitteen sisäosat. Käytä toimintoa vuodenaikojen vaihtuessa.

### 1 Paina ITSEPUHDISTUS-painiketta, kun laite ei ole käynnissä.

- Kaukosäätimessä näkyy "C". ("C"-merkintä poistuu automaattisesti noin minuutissa.)
- Laitteen vaaleansininen ITSEPUHDISTUS-merkkivalo (C) syttyy.
- Laite pysähtyy 90 minuutin kuluttua.

### PERUUTUS

Paina PYSÄYTYS-painiketta.

- Laitteen vaaleansininen ITSEPUHDISTUS-merkkivalo (C) sammuu.

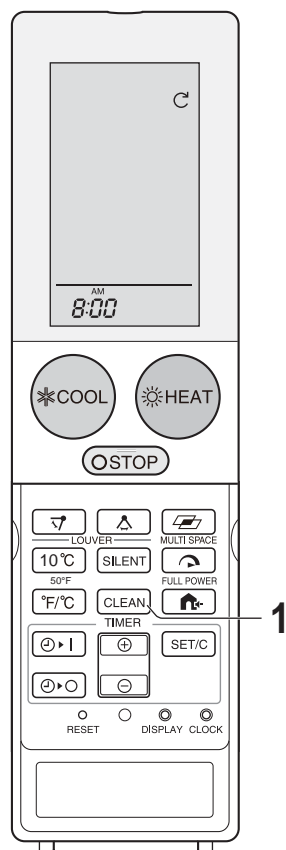

## NÄYTTÖPAINIKE

Paina NÄYTTÖ-painiketta, jos laitteen merkkivalot ovat liian kirkkaat. Kaikkia yksikön merkkivaloa ei voi sammuttaa.

### 1 Paina NÄYTTÖ-painiketta käytön aikana.

- Kaikki sisäyksikön merkkivalot sammuvat samaan aikaan.

### SYTYTTÄMINEN

Paina NÄYTTÖ-painiketta uudelleen.

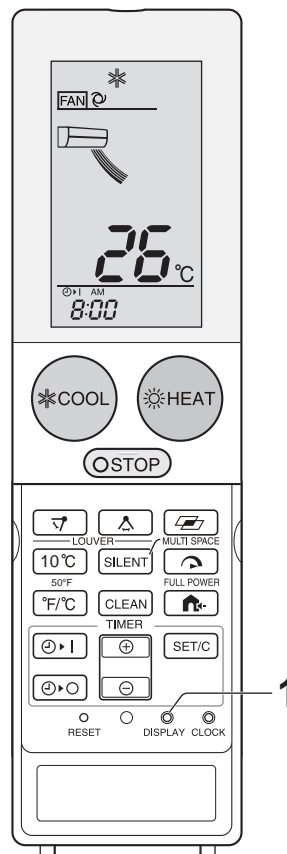

### HUOMIO:

- Lämpötilaa, puhaltimen nopeutta, ilmavirran suuntaa tai ajastinta ei voi säätää ITSEPUHDISTUKSEN aikana.
- Toiminnolla ei voi poistaa olemassa olevia homesieniä.
- ITSEPUHDISTUS- ja PLASMACLUSTER-tiloilla on yhteinen merkkivalo, vain valon väri on erilainen.

## °F/°C-MUUTOS KÄYTÖN AIKANA

Muuta lämpötilan °F/°C-näyttöä kaukosäätimessä.

### 1 Paina käytön aikana °F/°C-MUUTOS-painiketta.

- Kaukosäätimen lämpötilanäyttö vaihtaa yksikköä: "°F" (Fahrenheit) tai "°C" (Celsius).

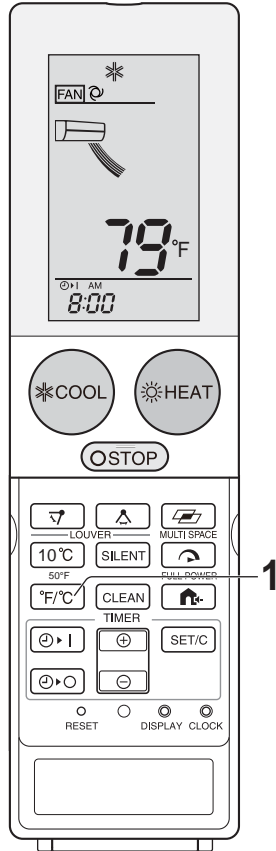

## ULKOYKSIKÖN ÄÄNETÖN TILA

Tämän toiminnon avulla voidaan rajoittaa ulkoyksiköstä käytön aikana kuuluvaa ääntä. Se on hyödyllinen etenkin yöaikaan, mikäli laitteen ääni saattaisi häiritä naapureita.

### 1 Paina käytön aikana ULKOYKSIKÖN ÄÄNETÖN TILA -painiketta.

- Ulkoyksikön näytössä oleva LED-merkkivalo osoittaa, kun toiminto on käytössä.

### PERUUTUS

Paina ULKOYKSIKÖN ÄÄNETÖN TILA -painiketta uudelleen, niin ulkoyksikön näytössä oleva LED-merkkivalo sammuu.

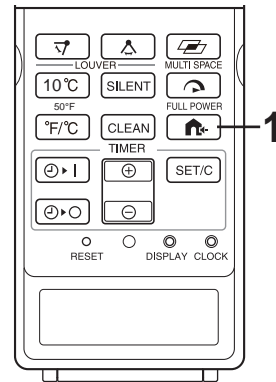
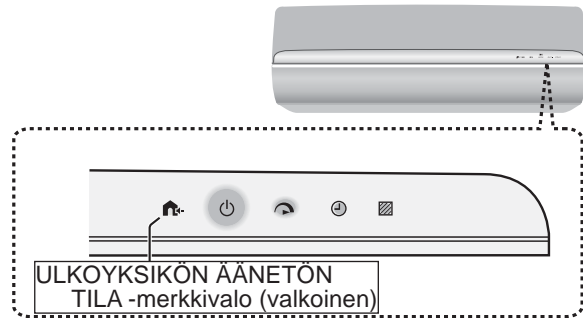

### HUOMIO:

- Jos ULKOYKSIKÖN ÄÄNETÖN TILA -toimintoa käytetään yhdessä TÄYSI TEHO- tai LAAJENNETTU KÄYTTÖ -toimintojen kanssa, ne eivät ehkä toimi yhtä suurella teholla kuin ilman ULKOYKSIKÖN ÄÄNETÖN TILA -asetusta.
- Jos yksiköstä sammutetaan virta ULKOYKSIKÖN ÄÄNETÖN TILA -toiminnon aikana, toiminto ei ole enää päällä kun yksikkö käynnistetään uudelleen.
- Ulkoyksikön ääntä ei vaimenneta, jos äänitaso on jo valmiiksi tarpeeksi hiljainen.

## HUOLTO

### ENNEN HUOLTOTOIMIEN TEKEMISTÄ

Varmista ennen huoltotoimien tekemistä, että virta on katkaistu.

- 1 Katkaise laitteesta virta.**
- 2 Kun ilmvirtapaneeli on sulkeutunut kokonaan, odota vähintään 5 sekuntia ja katkaise virta.**

### SUODATTIMIEN PUHDISTAMINEN

Kun näyttöpaneelin punainen SUODATTIMEN PUHDISTUS -merkkivalo (  ) syttyy, laitetta on käytetty yhteensä 720 tunnin ajan ja ilmansuodattimet kaipaavat puhdistusta.

- 1 Katkaise laitteesta virta.**
- 2 Irrota suodattimet.**
  - 1 Nosta avattavaa paneelia.
  - 2 Irrota suodattimet painamalla niitä ylöspäin.
  - 3 Ota suodattimet pois vetämällä niitä alaspäin.

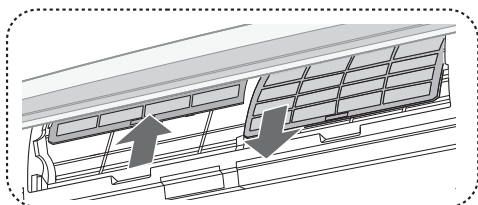

- 3 Irrota ilmanpuhdistussuodattimet.**
- 4 Puhdista suodattimet.**

Poista pöly pölynimurilla. Jos suodattimet ovat likaiset, pese ne lämpimällä vedellä ja miedolla puhdistusaineella. Anna suodatinten kuivua varjossa ennen asettamista takaisin paikalleen.
- 5 Aseta ilmanpuhdistussuodattimet takaisin paikoilleen.**
- 6 Aseta suodattimet takaisin paikoilleen.**
  - 1 Aseta suodattimet takaisin alkuperäisille paikoilleen.
  - 2 Paina SUODATTIMEN NOLLAUS -painiketta. Punainen SUODATTIMEN PUHDISTUS -merkkivalo (  ) sammuu.

Tällöin laitteen käyttöaikalaskin nollataan ("0").

  - 3 Sulje avattava paneeli.

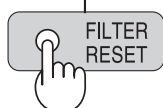
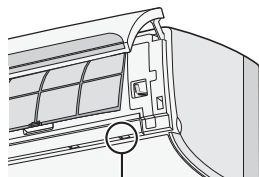

### TEE SEURAAVAT HUOLTOTOIMET LÄMMITYSKAUSIEN VÄLILLÄ, JOTTA LAITE TOIMISI ASIANMUKAISESTI

- 1 Kuivaa laite ITSEPUHDISTUS-toiminnon avulla.**
- 2 Lopeta toiminto painamalla kaukosäätimen PYSÄYTYS-painiketta ja katkaise sitten virta.**
- 3 Tarkista ilmasuodattimet ja irrota ne puhdistusta varten.**
- 4 Asenna suodattimet takaisin. Tarkista samalla, ettei ilmavirran sisään- tai ulostuloaukoista ole tukoksia.**

### LAITTEEN JA KAUKOSÄÄTIMEN PUHDISTUS

- Pyyhi laite ja kaukosäädin puhtaiksi pehmeällä liinalla.
- Älä roiskuta tai kaada vettä suoraan laitteen osien päälle. Vesi voi aiheuttaa sähköiskun tai laitteen vaurioitumisen.
- Älä käytä kuumaa vettä, ohenteita, hiovia jauheita tai voimakkaita liuottimia.

### ILMANPUHDISTUSSUODATTIMEN VAIHTAMINEN

Suodattimet on vaihdettava 3–6 kuukauden välein.

- 1 Irrota ilmansuodattimet.**
- 2 Vaihda ilmanpuhdistussuodattimet.**
  - 1 Irrota vanhat ilmanpuhdistussuodattimet ilmansuodattimista.
  - 2 Aseta uudet ilmanpuhdistussuodattimet ilmansuodattimissa olevien pysäyttimien alle.

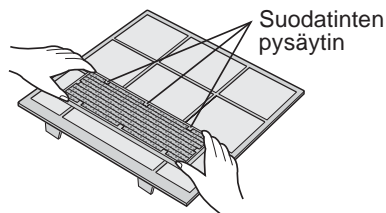

- 3 Aseta ilmansuodattimet takaisin paikoilleen.**

### **HUOMIO:**

- Likaisia ilmanpuhdistussuodattimia ei voi pestä ja käyttää uudelleen. Osta uudet suodattimet lähimmästä jälleenmyyjältä.

### **Suodattimien hävittäminen**

Hävitä käytetyt suodattimet voimassa olevien määräysten mukaisesti.

ILMANPUHDISTUSSUODATTIMIEN materiaalit  
Suodatin: polypropeeni  
Runko: polyesteri

## AVAUTUVAN PANEELIN IRROTTAMINEN

Avautuva paneeli voidaan irrottaa puhdistusta varten.

- 1 Avaa paneeli.**
  - Tartu paneelin sivuihin ja nosta.
- 2 Irrota paneeli.**
  - Nosta paneeli lähes vaakatasoon ja vedä se irti.

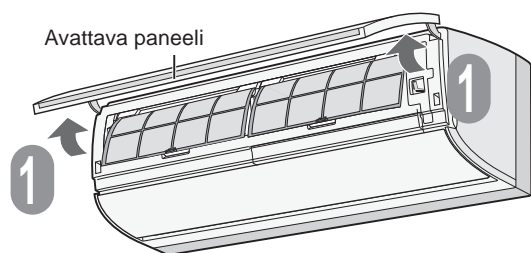

## AVAUTUVAN PANEELIN KIINNITTÄMINEN

- 1 Pidä paneelia vaakatasossa.**
- 2 Aseta pitkä varsi yläpuolen ohjaimen ja paina, kunnes se napsahtaa.**
- 3 Sulje avattava paneeli.**
  - Paina avattavan paneeli nuolilla merkittyjä kohtia, kunnes se napsahtaa paikalleen.

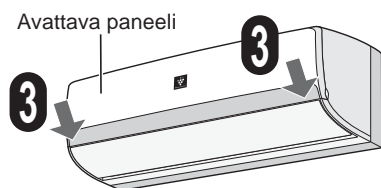
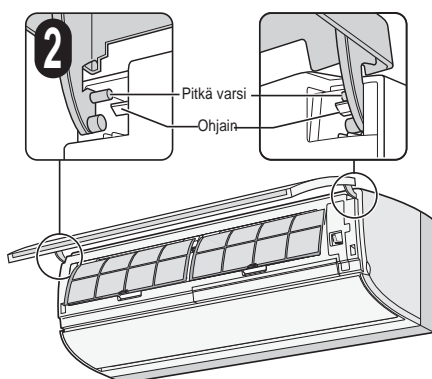
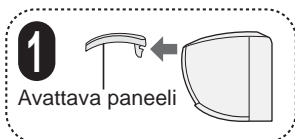

## ILMAVIRTAPANEELIN IRROTTAMINEN

Ilmavirtapaneeli voidaan irrottaa puhdistusta varten.

- 1 Katkaise laitteesta virta.**
  - Kun ilmavirtapaneeli on sulkeutunut kokonaan, odota vähintään 5 sekuntia ja katkaise virta.
- 2 Nosta avattavaa paneelia.**
- 3 Irrota ilmavirtapaneeli.**
  - Paina (harmaata) vapautuspainiketta. Avaa ilmavirtapaneelin alaosa.
- 4 Irrota ilmavirtapaneeli.**
  - Nosta ilmavirtapaneelia kevyesti kuvan osoittamalla tavalla ja irrota se.

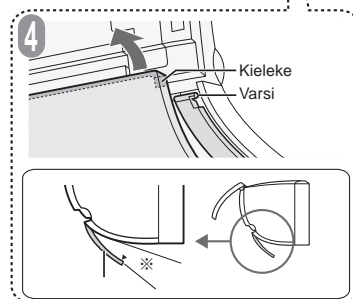
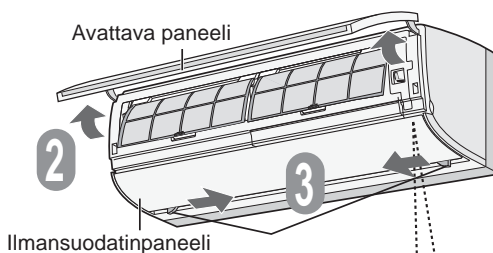

## ILMAVIRTAPANEELIN KIINNITTÄMINEN

- 1 Kiinnitä molemmat kiinnikkeet varteen.**
  - Laitteen molemmissa päissä on varret.
- 2 Sulje ilmavirtapaneeli.**
- 3 Paina ilmavirtapaneelin nuolilla merkittyjä kohtia, kunnes se napsahtaa paikalleen.**
- 4 Sulje avattava paneeli.**
  - Sulje paneeli hyvin paikalleen kiinnittämisen jälkeen.

Oikein

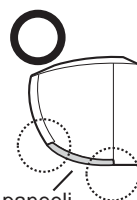

Avattava paneeli

Väärin

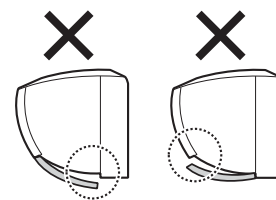

# LISÄTIETOJA KÄYTTÄMISESTÄ

## KÄYTTÖLÄMPÖTILA-ALUE

		SISÄLÄMPÖTILA	ULKOLÄMPÖTILA
JÄÄHDYTYS	yläraja	32 °C	43 °C
	alaraja	21 °C	-10 °C
LÄMMITYS	yläraja	27 °C	24 °C
	alaraja	-	-25 °C

- Sisäänrakennettu suojaus voi estää laitteen käytön tämän lämpötila-alueen ulkopuolella.
- Ilmanpoistoaukkoon saattaa tiivistyä kosteutta, jos laite toimii jatkuvasti jäähdytys- tai kuivaustiloissa ja kosteus ylittää 80 %.

## SÄHKÖKATKOKSEN SATTUESSA

Lämpöpumpussa on muistitoiminto, joka tallentaa asetukset sähkökatkoksen yhteydessä.

Sähkökatkoksen jälkeen laitteisto käynnistyy samoilla asetuksilla kuin millä se toimi ennen katkosta aika-asetuksia lukuun ottamatta.

Jos ajastimet oli asetettu ennen sähkökatkoksen alkamista, ne on asetettava uudelleen sähkökatkoksen jälkeen.

## ESILÄMMITYSTOIMINTO

Lämmitettäessä puhallin ei välttämättä käynnisty viiden minuutin kuluessa laitteen käynnistämisestä. Tämän tarkoituksena on estää laitteessa olevaa kylmää ilmaa virtaamasta huoneeseen.

## JÄÄNPOISTO

- Jos ulkoyksikön lämmönvaihtimeen muodostuu jäätä lämmittämisen aikana, automaattinen sulatustoiminto lämmittää sitä noin 5–10 minuutin ajan jään poistamiseksi. Jäänpoiston aikana sisä- ja ulkoyksikön puhaltimet eivät toimi.
- Kun jää on poistettu, laite jatkaa lämmittämistä automaattisesti.

## LÄMMITYSTEHO

- Laitteiston lämpöpumppu ottaa lämpöä ulkoilmasta ja siirtää sen sisäilmaan. Ulkolämpötilalla on suuri vaikutus lämmitystehoon.
- Jos lämmitysteho laskee kovalla pakkasella, käytä lisälämmitintä.
- Suljetun ilmankiertojärjestelmän vuoksi koko huoneen lämmittäminen kestää jonkin aikaa.

# ENNEN KUIN OTAT YHTEYTTÄ HUOLTOPALVELUUN

Seuraavat tilanteet eivät ole merkkejä laiteviasta.

## LAITE EI TOIMI

Laite ei toimi, jos se yritetään käynnistää heti sammuttamisen jälkeen. Laite ei toimi heti käyttötilan vaihtamisen jälkeen. Tämä ominaisuus suojaa laitetta. Odota 3 minuuttia ennen laitteen käyttöä.

## LAITTEESTA EI TULE LÄMMINTÄ ILMAA

Laitetta esilämmitetään tai siitä poistetaan jäätä.

## HAJUT

Laitteeseen on voinut imeytyä hajuja huonekaluista ja matoista. Nämä hajut voivat virrata ulos laitteistosta.

## NAKSAHTELU

Naksahteleva ääni syntyy kitkan vaikutuksesta, kun laitteen osat laajenevat lämmönvaihtelujen seurauksena.

## HILJAINEN SURINA

Ääni syntyy, kun laitteisto tuottaa Plasmacluster-ioneja.

## VIRTAUSÄÄNET

Laitteiston sisällä liikkuva kylmäaine aiheuttaa hiljaisen virtausäänen.

## SISÄYKSIKÖN ULOSPUHALLUSAUKOSSA NÄKYVÄ SUMUA

Ilmapoistoaukosta saattaa tulla sumua jäähdyttämisen aikana. Tämän aiheuttaa huoneilman ja laitteiston tuottaman ilman välinen lämpötilaero.

## VESIHÖYRY

Lämmittämisen aikana ulkoyksiköstä saattaa tulla vesihöyryä sulatuksen aikana.

## ULKOYKSIKKÖ EI PYSÄHDY

Kun laite pysäytetään, ulkoyksikön puhallin jää pyörimään laitteiston jäähdyttämiseksi noin minuutin ajaksi.

## HAJU PLASMACLUSTER-AUKOSTA

Kyseessä on Plasmacluster-ionigeneraattorin tuottaman otsonin haju. Otsonia tuotetaan vain vähäisiä määriä, eikä sillä ole haittavaikutuksia. Ilmaan vapautuva otsoni hajoaa nopeasti. Se ei kerry huoneilmaan.

Tee seuraavat tarkistukset ennen huoltoon soittamista.

## JOS LAITE EI TOIMI

Tarkista, onko virrankatkaisin lauennut tai sulake palanut.

## JOS LAITE EI LÄMMITÄ (TAI JÄÄHDYTÄ) HUONETTA TEHOKKAASTI

- Tarkista suodattimet. Jos ne ovat likaiset, puhdistane.
- Tarkista, ettei mikään tuki ilman sisään- tai ulostuloaukkoa.
- Tarkista termostaatin asetukset.
- Varmista, että ovet ja ikkunat on suljettu tiiviisti.

## JOS LAITE EI OTA VASTAAN KAUKOSÄÄTIMEN LÄHETTÄMIÄ SIGNAALEITA

- Tarkista, ovatko kaukosäätimen paristot heikentyneet.
- Kokeile signaalin lähettämistä uudelleen siten, että kaukosäädin on suunnattu kohti laitteen signaalin vastaanottoikkunaa.
- Tarkista, onko kaukosäätimen paristot asennettu asianmukaisesti.

Ota yhteyttä huoltoon, jos kojetaulun LÄMPÖTILA-merkkivalo vilkkuu.

## BYGGNADSFÖRESKRIFTER

Enheten får endast installeras och underhållas av en behörig person enligt gällande: IEE- regleringar, byggnadsföreskrifter, byggnadsstandarder (Skottland) (konsolidering), byggnadsföreskrifter (Nordirland), lokala vattenförordningar, Health & Safety Document 63S (The Electricity at Work Regulations 1989), IS 813 (Irland) och andra lokala krav.

Relevanta standarder ska följas, inklusive:

BS EN 14511: Krav för värmepumpar för rumsuppvärmning och -kylning

BS EN 378: Säkerhets- och miljökrav för värmepumpar

BS EN 14324 Hårdlödning

BS 1306 Specifikation för tryckrörssystem av koppar och kopparlegering

The Health and Safety at Work Act 1974

The Management of Health and Safety at Work Regulations 1999

The Construction (Health, Safety and Welfare) Regulations 1996

The Construction (Design and Management) Regulations 1994

The Lifting Operations and Lifting Equipment Regulations 1998

I de fall där det saknas specifika instruktioner hänvisas till vedertagen praxis.

### Information om avfallshantering av denna utrustning och dess batterier



OM DU ÖNSKAR AVFALLSHANTERA DENNA UTRUSTNING ELLER DESS BATTERIER, ANVÄND INTE ORDINARIE SOPTUNNA! KASTA INTE UTRUSTNINGEN ELLER DESS BATTERIER I ÖPPEN ELD!

Elektrisk och elektronisk utrustning samt batterier måste samla in och avfallshanteras SEPARAT i enlighet med gällande lagstiftning.

Separat avfallshantering garanterar en miljövänlig hantering, återvinning av material och minimerar det slutliga avfallet.

FELAKTIG AVFALLSHANTERING kan vara skadligt för människan och miljön på grund av vissa ämnen! Lämna in **UTTJÄNT** UTRUSTNING till en lokal, oftast kommunal återvinningsstation.

Ta ut **FÖRBRUKADE BATTERIER** från utrustningen och lämna dem i batteribehållaren vid återvinningsstationen eller hos det ursprungliga försäljningsstället.

Om du har frågor kring avfallshantering ska du vända dig till kommunens miljökontor eller återförsäljaren.

**ENDAST FÖR ANVÄNDARE I EUROPEISKA UNIONEN OCH VISSA ANDRA LÄNDER, EXEMPELVIS NORGE OCH SCHWEIZ:** Du är enligt lag skyldig att källsortera och lämna avfall till anvisad plats.

Symbolen ovan finns på elektrisk och elektronisk utrustning och batterier (eller förpackningar) för att påminna om detta.

Om texten "Hg" eller "Pb" finns nedanför betyder detta att batteriet innehåller spår av kvicksilver (Hg) eller bly (Pb).

**PRIVATA HUSHÅLL** är skyldiga att lämna uttjänt utrustning och batterier till återvinning. Uttjänta batterier lämnas i särskilda batteribehållare som finns på alla återvinningsstationer och i butiker där batterier säljs. Återlämning är kostnadsfritt.

Om utrustningen har använts i affärssystem ska du kontakta din BOSCH-återförsäljare för information om returhantering.

Du kan komma att debiteras för kostnaderna för returhanteringen. Mindre utrustning (och små mängder) kan lämnas till din lokala återvinningsstation. För Spanien: Kontakta företrädare för det etablerade insamlingssystemet eller lokala myndigheter för information om återtagning av dina förbrukade produkter.

Innehåller fluorerade växthusgaser enligt Kyotoprotokollet.

R410A (Global Warming Potential 2088). Kvantiteten i utrustningen anges på utomhusenhetens märkplåt.



Denna utrustning kan användas av barn från 8 år och personer med fysiska eller psykiska funktionshinder eller bristande erfarenhet eller kunskap under förutsättning att de fått vägledning och instruktioner för användningen av utrustningen på ett säkert sätt och är medvetna om riskerna. Små barn får inte leka med värmepumpen. Utrustningen ska ej underhållas och rengöras av barn utan vuxet sällskap.

## INNEHÅLL

• VIKTIGA SÄKERHETSINSTRUKTIONER....	SV-1
• KOMPONENTER.....	SV-2
• ANVÄNDA FJÄRRKONTROLLEN.....	SV-4
• INSTALLATION AV LUFTFILTER .....	SV-5
• ENERGISPARTIPS.....	SV-5
• DRIFT UTAN FJÄRRKONTROLL.....	SV-5
• GRUNDLÄGGANDE DRIFT .....	SV-6
• INSTÄLLNING AV LUFTRIKTNING .....	SV-7
• PLASMACLUSTER-DRIFT.....	SV-7
• 10°C DRIFT .....	SV-8
• MULTI SPACE.....	SV-8
• DRIFT MED FULL EFFEKT .....	SV-9
• TYST DRIFT .....	SV-9
• TIMERINSTÄLLNING .....	SV-10
• SJÄLVRENGÖRING .....	SV-12
• DISPLAY-KNAPP.....	SV-12
• °F/°C VÄXLA TEMPERATURSKALA.....	SV-12
• TYST DRIFT UTOMHUS .....	SV-12
• UNDERHÅLL .....	SV-13
• YTTERLIGARE DRIFTANMÄRKNINGAR ..	SV-14
• INNAN DU KONTAKTAR TEKNIKER .....	SV-15

## VIKTIGA SÄKERHETSINSTRUKTIONER

### VARNING

- Dra inte eller böj strömsladden. Att dra i sladden eller felaktig användning av sladden kan skada enheten och orsaka elektriska stötar.
- Var noga med att inte uppehålla dig direkt vid luftutsläppet en längre stund. Det kan påverka din hälsa.
- Om värmepumpen används för spädbarn, barn eller äldre, sängliggande eller funktionshindrade personer, se till att inomhustemperaturen är lämplig för dessa.
- Stoppa aldrig in föremål i värmepumpen. Detta kan leda till skador på grund av de inre fläktarnas snabba rotation.
- Jorda värmepumpen korrekt. Anslut inte jordledningen till gasrör, vattenrör, åskledare eller telefonjordledning. Dålig jordanslutning kan orsaka elektriska stötar.

Om du misstänker att det är något fel på enheten (t.ex. om det luktar bränt), stäng genast av den och slå IFRÅN strömbrytaren.

- Enheten ska installeras enligt nationella elinstallationsregler. Felaktig anslutning kan leda till att nätsladden, stickkontakten eller eluttaget överhettas, vilket medför brandfara.

- Om nätsladden är skadad ska den bytas av tillverkaren eller en behörig serviceverkstad eller någon med motsvarande behörighet för att undvika faror. Vid byte av nätsladd, använd endast den nätsladd som angivits av tillverkaren.
- Se till att inte stänka eller hälla vatten direkt på värmepumpen. Vatten kan orsaka elektriska stötar eller skada på utrustningen.
- Försök inte att installera/demontera/reparera värmepumpen själv. Felaktigt utfört arbete kan orsaka elektriska stötar, vattenläckor, brand osv. Kontakta återförsäljaren eller annan kvalificerad servicepersonal för installation/demontering/repairation av enheten.

### VARNING

- Vädra regelbundet för att ventilera rummet, i synnerhet när gasdriven utrustning används. Otillräcklig ventilation kan leda till syrebrist.
- Undvik att använda knapparna med våta händer. Det kan orsaka elektrisk stöt.
- Slå för säkerhets skull ifrån strömbrytaren om värmepumpen inte ska användas under längre perioder.
- Kontrollera regelbundet utomhusdelens montering avseende slitage och kontrollera att den sitter fast ordentligt.
- Placera inte föremål på utomhusdelen och trampa inte på den. Föremålet eller personen som står på utomhusenheten kan falla ner, med skaderisk som följd.
- Värmepumpen är avsedd för användning i bostadshus. Använd inte enheten i andra lokaler, till exempel växthus eller lokaler för djuruppfödning.
- Placera inte kärl med vatten på värmepumpen. Om vatten tränger in i enheten kan elisoleringen försämrats, vilket kan leda till elektrisk stöt.
- Blockera inte värmepumpens luftintag eller luftutlopp. Det kan leda till driftproblem eller andra problem.
- Stäng alltid av värmepumpen och slå ifrån strömbrytaren innan underhåll eller rengöring utförs. Enheten har en roterande fläkt som kan skada dig.
- Anslut värmepumpen enbart till vägguttag med rätt märkspänning och märkfrekvens. Felaktig spänning och frekvens kan leda till att utrustningen skadas, eller orsaka brand.
- Installera inte värmepumpen nära ställen där det förekommer brandfarliga gaser. Detta kan orsaka brand.
- Installera enheten där luften är så fri från damm, rök och fukt som möjligt.
- Montera dräneringsslangen så att dräneringen blir jämn och smidig. Om dräneringen är bristfällig kan rummet, möbler osv. bli våta.
- Se till att en strömbrytare eller jordfelsbrytare finns installerad, beroende på installationsläge, för att minska risken för elektriska stötar.

# KOMPONENTER

## INOMHUSENHET

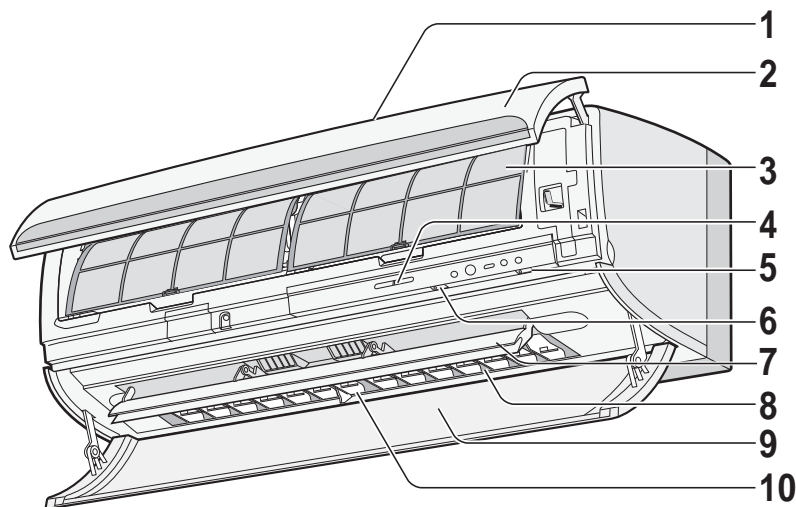

- 1 Luftintag inomhus
- 2 Öppningsbar panel
- 3 Luftfilter
- 4 Mottagarfönster
- 5 Filternollställningsknapp
- 6 AUX-knapp
- 7 Vertikal luftriktare
- 8 Horisontell luftriktare
- 9 Luftriktningpanel
- 10 Luftutlopp (inomhus)

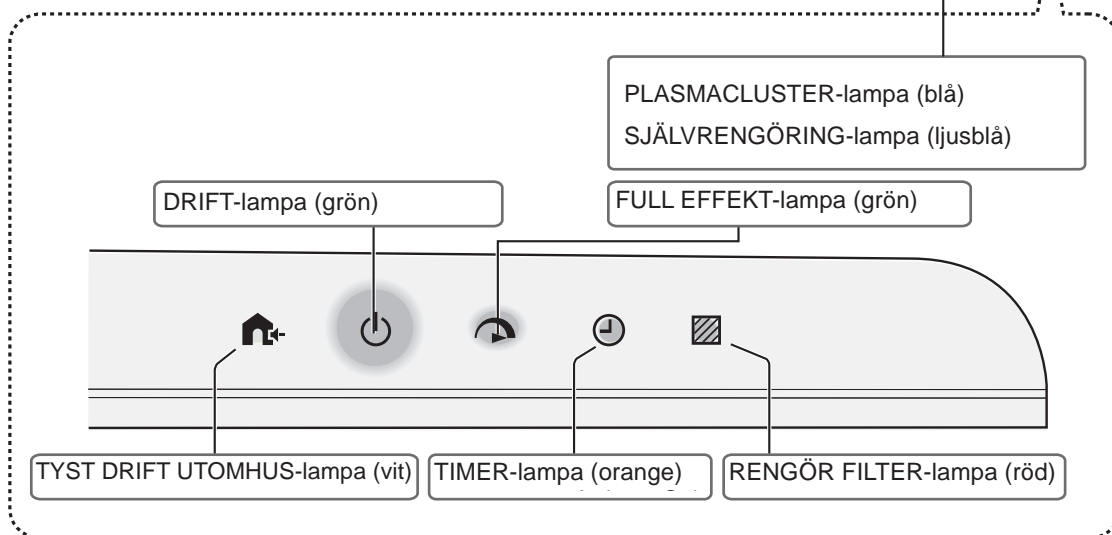
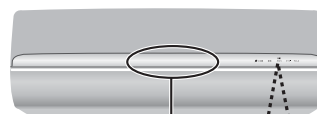

## UTOMHUSENHET

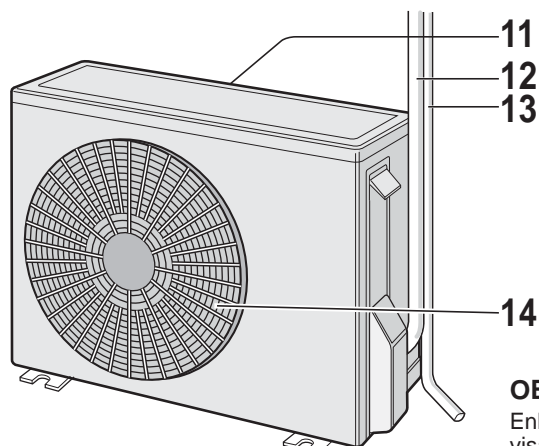

- 11 Luftintag (utomhus)
- 12 Köldmedierör och förbindelsesladd
- 13 Dräneringsslang
- 14 Luftutlopp utomhus

### **OBS!**

Enheternas utseende kan variera något jämfört med de som visas ovan.



Låsknapp

## KNAPPAR PÅ FJÄRRKONTROLLEN

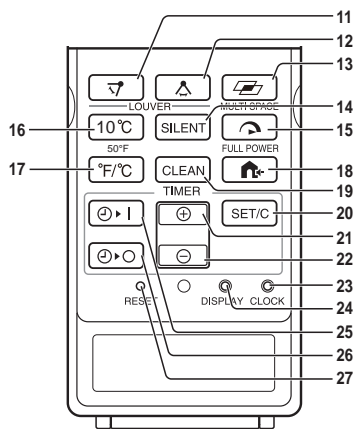
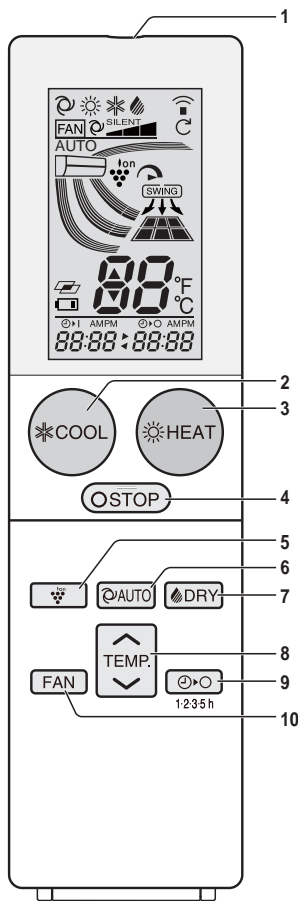

- 1 SÄNDARE
- 2 KYLA
- 3 VÄRME
- 4 STOPP
- 5 PLASMACLUSTER
- 6 AUTO
- 7 AVFUKTNING
- 8 TEMPERATUR
- 9 TIMER AVSTÄNGNING efter 1.2.3.5 timmar
- 10 FLÄKT
- 11 SWING (höjdled)
- 12 SWING (sidled)
- 13 MULTI SPACE
- 14 TYST DRIFT
- 15 FULL EFFEKT
- 16 10°C DRIFT
- 17 °F/°C VÄXLA TEMPERATURSKALA
- 18 TYST DRIFT UTOMHUS
- 19 SJÄLVRENGÖRING
- 20 TIMER BEKRÄFTA/AVBRYT
- 21 TIDSJUSTERING FRAMÅT
- 22 TIDSJUSTERING BAKÅT
- 23 KLOCKA
- 24 DISPLAY
- 25 TIMER PÅ
- 26 TIMER AV
- 27 NOLLSTÄLL

## DISPLAY

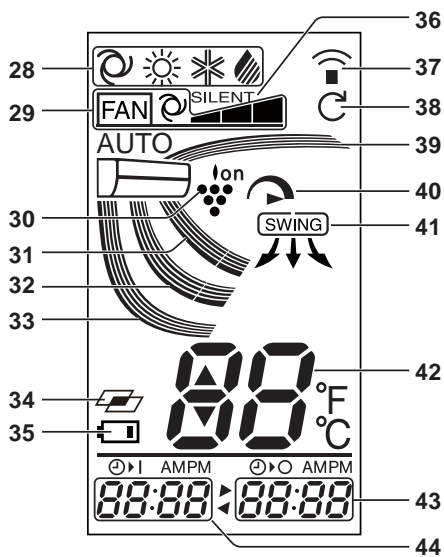

- 28 DRIFTLÄGEN
- 29 FLÄKTHASTIGHET
- 30 PLASMACLUSTER
- 31 LUFTRIKTNING (HÖJDLED)
- 32 LUFTRIKTNING (HÖJDLED)
- 33 LUFTRIKTNING (HÖJDLED)
- 34 MULTI SPACE
- 35 BATTERI
- 36 TYST DRIFT
- 37 SÄNDNING
- 38 SJÄLVRENGÖRING
- 39 LUFTRIKTNING (HÖJDLED)
- 40 FULL EFFEKT
- 41 LUFTRIKTNING (SIDLED)
- 42 TEMPERATURINDIKATOR
- 43 TIMER AV-indikator
- 44 TIMER PÅ-indikator/KLOCKA

# ANVÄNDA FJÄRRKONTROLLEN

## ISÄTTNING AV BATTERIER

Använd två AAA-batterier (R03).

- 1 Ta bort fjärrkontrollens lucka.
- 2 Sätt i batterierna och kontrollera att batteripolerna (+) och (-) är vända åt rätt håll.
  - "AM 6:00" ska visas på displayen när batterierna är korrekt isatta.
- 3 Sätt fast luckan igen.

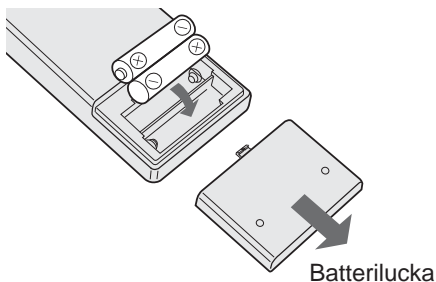

### OBS!

- Batteriernas livslängd är cirka ett år vid normal användning.
- Byt batterierna när " " visas på fjärrkontrollen.
- Vi rekommenderar användning av icke-laddningsbara batterier.
- Byt alltid båda batterierna samtidigt och se till att de är av samma typ.
- Om du inte tänker använda värmepumpen under en längre tid, ta ut batterierna ur fjärrkontrollen.

## STÄLLA IN AKTUELL TID

Det finns två tidvisningslägen: 12-timmarsläge och 24-timmarsläge.

- 1 Ange 12-timmarsläge genom att trycka en gång på knappen KLOCKA.  
Ange 24-timmarsläge genom att trycka två gånger på knappen KLOCKA.
- 2 Tryck på knappen för tidsjustering framåt eller bakåt för att ställa in korrekt klockslag.
  - Håll knappen nedtryckt för att flytta klockslaget framåt eller bakåt snabbt.
- 3 Tryck på knappen SET/C.
  - Kolon (:) blinkar.

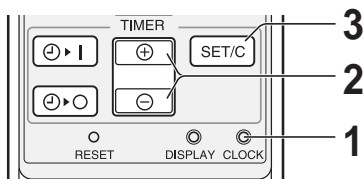

### OBS!

- Det går inte ställa klockan när timerfunktionen används.

## ANVÄNDA FJÄRRKONTROLLEN

Rikta fjärrkontrollen mot inomhusenhetens signalmottagarfönster och tryck på önskad knapp. Inomhusenheten avger en kort ljudsignal när den tar emot signalen.

- Se till att det inte finns några föremål mellan fjärrkontrollen och inomhusenheten.
- Fjärrkontrollens räckvidd är 7 meter.

### VARNING:

- Utsätt inte signalmottagarfönstret för direkt solljus. Funktionen kan störas.
- Vissa typer av fluorescerande lampor (lysrör) i samma rum kan störa signalen.
- Lämna inte fjärrkontrollen i direkt solljus eller nära en värmekälla. Skydda inomhusenheten och fjärrkontrollen från fukt och stötar.
- Det går inte att ställa klockan när timerfunktionen används.

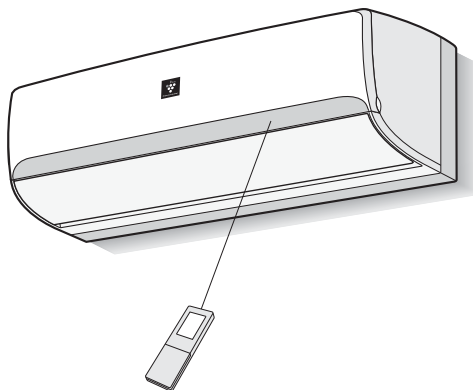

## INSTALLATION AV LUFTRENGÖRINGSFILTER

Luftrengöringsfiltren är förpackade som tillbehör till enheten. Under drift avlägsnar filtren damm och tobaksrök ur luften och släpper ut ren luft.

### 1 Ta ut luftfiltren.

- 1 Avlägsna den öppningsbara panelen.
- 2 Tryck luftfiltren uppåt något för att frigöra dem.
- 3 Dra luftfiltren nedåt för att avlägsna dem.

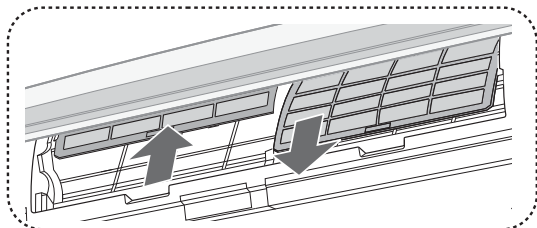

### 2 Placera luftrengöringsfiltret under filterstoppen på luftfiltret.

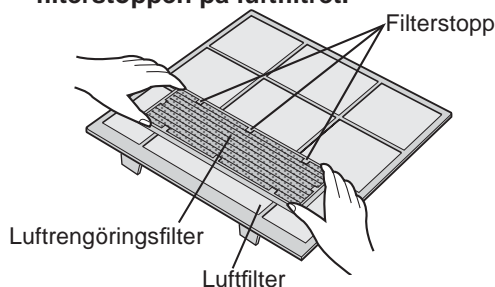

### 3 Sätt tillbaka luftfiltren.

- 1 Sätt tillbaka luftfiltren på deras ursprungliga platser.
- 2 Stäng filterskyddet.

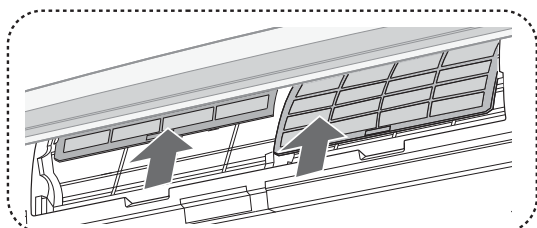

#### Försiktighetsåtgärder:

- Filtren förvaras i en förseglad plastpåse så att de bibehåller sin dammuppsamlade förmåga.
- Öppna inte påsen förrän filtren skall användas. Det kan förkorta filtrens livslängd.
- Utsätt inte filtren för direkt solljus. Det kan skada dem.

## ENERGISPARTIPS

Nedan beskrivs några enkla sätt att spara energi när du använder värmepumpen.

#### STÄLL IN RÄTT TEMPERATUR.

- Att ställa in högre eller lägre temperatur än nödvändigt ökar energiförbrukningen.

#### FÖRHINDRA DIREKT SOLLJUS OCH LUFTDRAG.

- Avskärma direkt solljus vid kylläge för att minska energiförbrukningen.

Stäng fönster och ytterdörrar vid drift i värme- eller kylningsläge.

#### STÄLL IN KORREKT LUFTRIKTNING FÖR OPTIMAL LUFTCIRKULATION.

#### RENGÖR FILTER FÖR ATT SÄKERSTÄLLA OPTIMAL OCH EFFEKTIV DRIFT.

#### UTNYTTJA TIMERSTYRD AVSTÄNGNING PÅ BÄSTA SÄTT.

#### BRYT STRÖMMEN NÄR UTRUSTNINGEN SKA STÅ OANVÄND UNDER LÄNGRE TID.

- Utrustningen fortsätter att förbruka en liten mängd energi även om den inte är i drift.

SVENSKA

## DRIFT UTAN FJÄRRKONTROLL

Använd detta läge om fjärrkontrollen inte finns tillgänglig.

#### START

Tryck på **AUX**.

- Den gröna DRIFT-lampan (⏻) på enheten tänds och enheten startar i AUTO-läge.
- Fläkthastighet och temperaturinställning ställs in på AUTO.

#### AVSTÄNGNING

Tryck på **AUX** igen.

- Den gröna DRIFT-lampan (⏻) på aggregatet släcks.

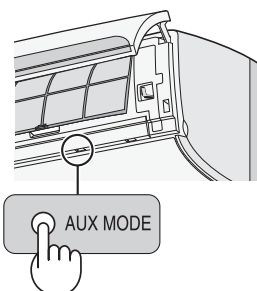

## GRUNDLÄGGANDE DRIFT

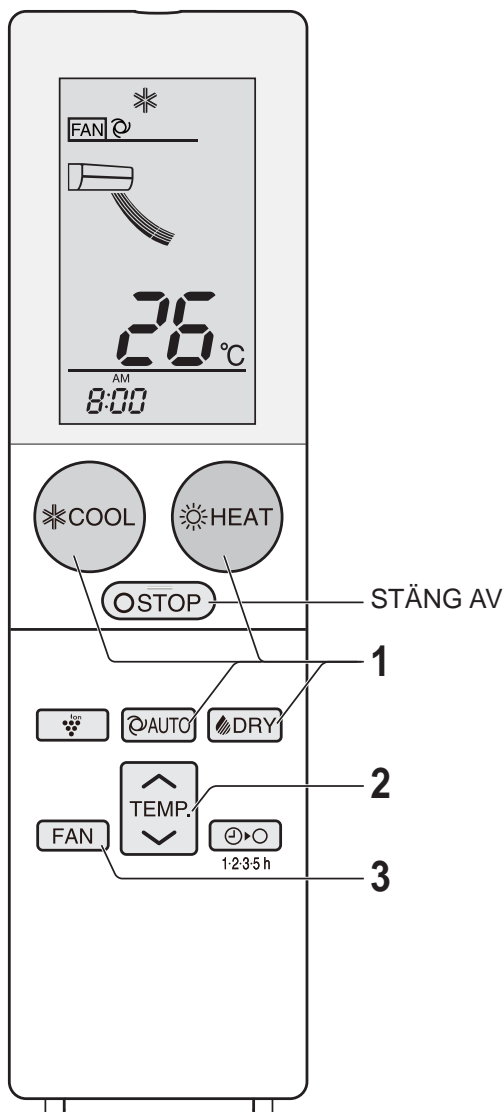

### OBS!

#### TIPS OM AUTO-LÄGE

- I läget AUTO väljer enheten automatiskt värme eller kylning genom att jämföra rumstemperaturen och den önskade temperaturen.
- Enheten växlar automatiskt mellan värme och kyla för att bibehålla önskad temperatur.
- Knapparna 10°C och MULTI SPACE är inaktiverade i läget AUTO.

### 1 Tryck på knappen KYLA, VÄRME, AUTO eller AVFUKTNING.



- Den gröna driftlampan (⏻) tänds.

#### AVSTÄNGNING

Tryck på knappen STOPP.

- Den gröna driftlampan (⏻) släcks.

### 2 Tryck på knapparna för temperaturinställning för att ställa in önskad temperatur.

(KYLA/VÄRME/AUTO)

Temperaturintervall: 16–30 °C.

(AVFUKTNING)

Temperaturen kan ändras upp till ±2°C från från den automatiskt inställda temperaturen.

Exempel: 1 °C högre

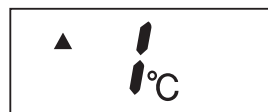

Exempel: 2 °C lägre



### 3 Tryck på fläkthastighetsknappen FAN för att ställa in önskad fläkthastighet.

#### AUTO-/AVFUKTNINGSLÄGE

- Temperaturen kan ändras 2 °C uppåt eller nedåt från den temperatur utrustningen automatiskt fastställt.



- I avfuktningläget (DRY) är fläkthastigheten förinställd på AUTO och kan inte ändras.

## INSTÄLLNING AV LUFTRIKTNING

### LUFTRIKTNING I HÖJDLED

1 Tryck på knappen SWING (↕) för att ställa in önskad luftriktning.

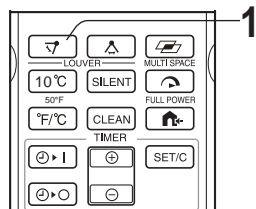
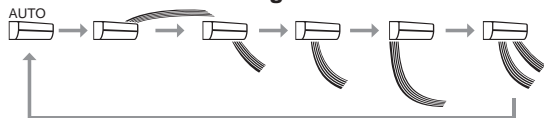

### LUFTRIKTNING I SIDLED

1 Tryck på knappen SWING (↔) för att ställa in önskad luftriktning.

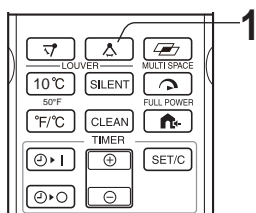
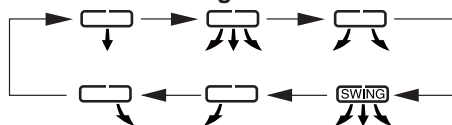

### VARNING:

Försök aldrig att justera luftriktarna manuellt.

- Manuell justering av luftriktarna kan leda till funktionsfel på aggregatet.
- När det vertikala luftriktaren är i det lägsta läget i kyl- eller avfuktningläge under en längre period kan kondens bildas.

### OBS!

- Justeringsintervallet är kortare än luftriktningens intervallet för att förhindra att kondensvatten ska kunna droppa ned.

## PLASMACLUSTER-DRIFT

Plasmaklusterjoner som frigörs i lokalen motverkar luftburna föroreningar, till exempel mögel, virus och allergener.

1 Tryck på knappen PLASMACLUSTER under drift.

- Fjärrkontrollens display visar "Ion".
- Den blå PLASMACLUSTER-lampan på enheten tänds.

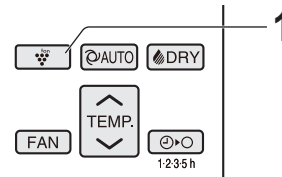
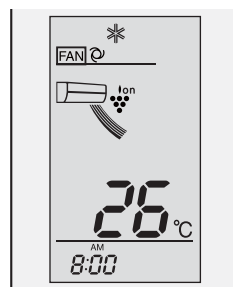

### AVBRYTA

Tryck på plasmaklusterknappen igen.

- PLASMACLUSTER-lampan på enheten släcks.

### OBS!

- Inställningen av PLASMACLUSTER-driften lagras och aktiveras nästa gång enheten slås på.
- Använd PLASMACLUSTER-funktionen enbart i fläktläge genom att trycka på PLASMACLUSTER-knappen när enheten inte är i drift. Driftlägessymbolen på fjärrkontrollen släcks och det går inte att ställa in fläkthastigheten till AUTO.
- Plasmacluster är originalteknik från Sharp. För mer information besök: <http://www.sharp-world.com/pci/en>

## TIPS OM AUTO LUFTFLÖDESRIKTNING

### Kylläge

Den öppningsbara panelen riktas snett nedåt i mindre än 20 minuter och vänds sedan horisontellt eller snett uppåt för att rikta sval luft mot taket.



### Värmeläge

Den öppningsbara panelen riktas snett bakåt vid låg temperatur på utloppsluften och riktas snett nedåt när temperaturen stiger.



### Avfuktningläge

Den öppningsbara panelen riktas snett uppåt.



## 10 °C DRIFT

Uppvärmning med 10 °C inställd temperatur utförs.

- 1 Tryck på knappen HEAT för att starta uppvärmning.
- 2 Tryck på 10 °C-knappen.
  - Fjärrkontrollens display visar "10°C".

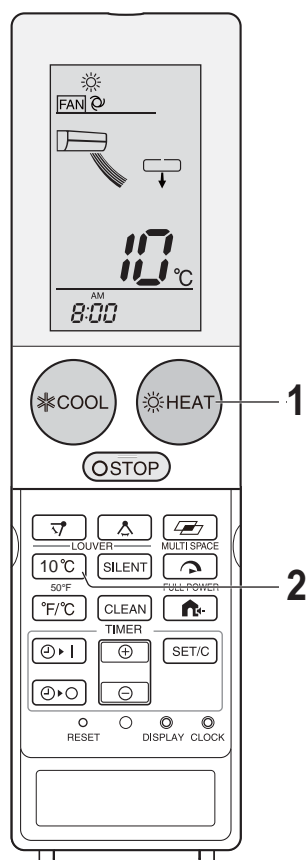

### AVBRYTA

Tryck på 10 °C-knappen igen.

### OBS!

- 10 °C-drift är inte möjlig om uppvärmning aktiverats automatiskt i läget AUTO.

## MULTI SPACE

Enheten värmer eller kyler flera rum i ett välisolerat hus när du trycker på den här knappen.

- 1 Tryck på knappen MULTI SPACE under värme- eller kyldrift.

Fjärrkontrollens display visar " " och fläkthastighetssymbolen ändras till " ".

Luftriktarens vinkel ändras till positionen för ökad spridning av kall eller varm luft.

(Värmeläge)

- Fjärrkontrollens display visar " ".

(Kyl- och avfuktningläge)

- Fjärrkontrollens display visar " ".

### AVBRYTA

Tryck på knappen MULTI SPACE igen.

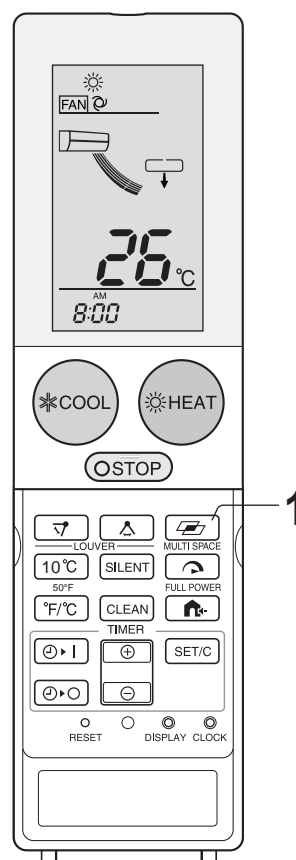

### OBS!



- Värmepumpen går med "extra hög" fläkthastighet i 15 minuter för optimal spridning av varm eller kall luft och övergår sedan till "Hög" fläkthastighet igen efter 15 minuter.
- Knapparna TYST DRIFT, TYST DRIFT UTOMHUS och FLÄKTHASTIGHET är inaktiverade i detta driftläge.
- Funktionens effekt kan variera beroende rummets form, enhetens installationsplats och isoleringen i bostaden.



## DRIFT MED FULL EFFEKT

I detta driftläge arbetar värmepumpen med full effekt för att snabbt kyla eller värma rummet.

### 1 Tryck på knappen för full effekt under drift.

- Fjärrkontrollens display visar " ".
- Temperaturvisningen stängs av.
- Den gröna FULL EFFEKT-lampan (  ) på enheten tänds.

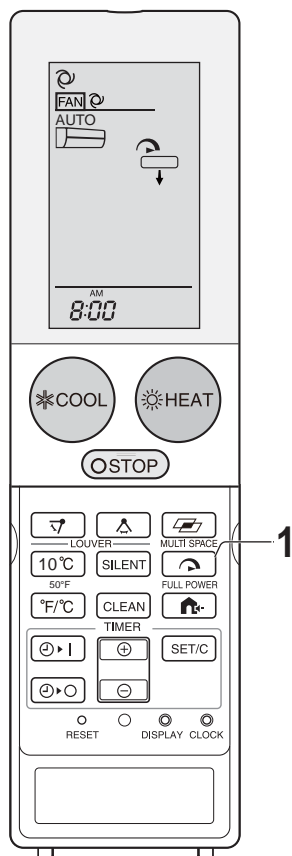

## TYST DRIFT

Värmepumpen går med "extra låg" fläkthastighet för komfort vid behov av tystare drift.

### 1 I driftläget VÄRME, KYLA eller AUTO drift, tryck på knappen TYST DRIFT.

- Fläkthastighetssymbolen på fjärrkontrollen visar "SILENT".

### AVBRYTA

Tryck på knappen SILENT igen.

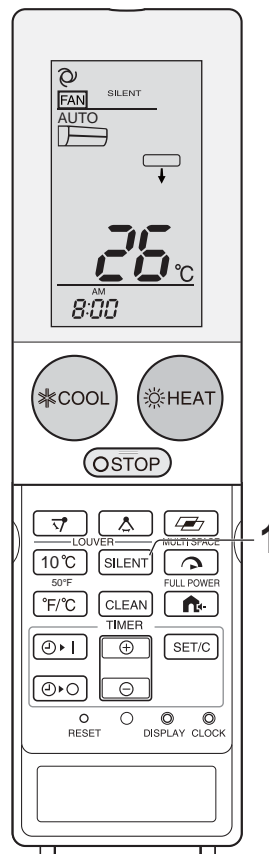

### AVBRYTA

Tryck på knappen FULL EFFEKT igen.

- Den gröna FULL EFFEKT-lampan (  ) på enheten släcks.

### **OBS!**

- Du kan inte ställa in temperatur eller fläkthastighet under drift med full effekt.
- Drift med full effekt avbryts automatiskt efter en timme, varefter enheten återgår till ursprungsinställningarna. Den gröna FULL EFFEKT-lampan (  ) på enheten släcks.

## TIMERSTYRD DRIFT

När TIMER FÖR AVSTÄNGNING EFTER 1·2·3·5 timmar är inställd stängs enheten automatiskt av efter den inställda tiden.

### TIMER FÖR AVSTÄNGNING EFTER 1, 2, 3, 5 timmar

**1** Tryck på knappen TIMER FÖR AVSTÄNGNING EFTER 1, 2, 3, 5 timmar för att ange önskad tid.

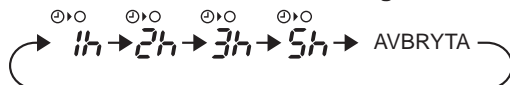

- Den orangefärgade timerlampan ( ) tänds.
- Återstående tid visas på fjärrkontrollen i steg om en timme.

### AVBRYTA

- 1 Tryck på knappen SET/C.
- 2 Tryck på knappen TIMER FÖR AVSTÄNGNING EFTER 1·2·3·5 timmar.
- 3 Tryck på knappen STOPP.
  - Den orangefärgade timerlampan ( ) på enheten släcks.
  - Aktuellt klockslag visas på fjärrkontrollen.

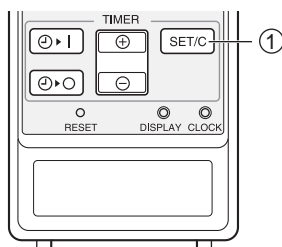
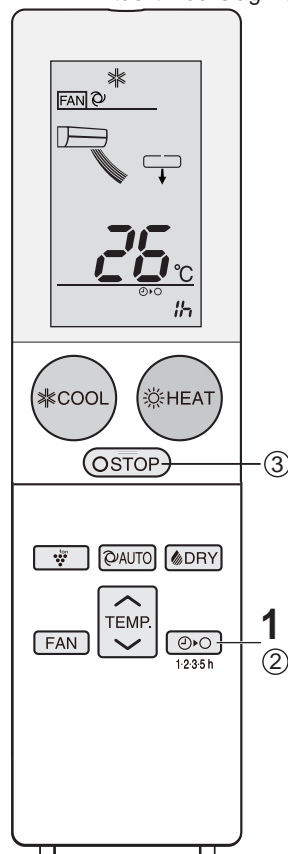

### OBS!

- TIMER FÖR AVSTÄNGNING EFTER 1·2·3·5 timmar har prioritet över TIMER STARTTID och TIMER STOPPTID.
- Om TIMER FÖR AVSTÄNGNING EFTER 1·2·3·5 timmar ställts in medan värmepumpen inte är i drift, kommer den att gå en timme med den tidigare inställningen och stanna efter en inställda tiden.

Före inställning av timer, se till att korrekt klockslag är inställt.

### TIMER STOPPTID

**1** Tryck på knappen TIMER STOPPTID ( ).

**2** Indikatorn för TIMER STOPPTID blinkar. Tryck på knappen för TID FRAMÅT ( ) eller TID BAKÅT ( ) för att ställa in önskad tid.

(Tiden kan anges i steg om 10 minuter.)

**3** Tryck på knappen SET/C.

- Den orangefärgade TIMER-lampan ( ) på enheten tänds.

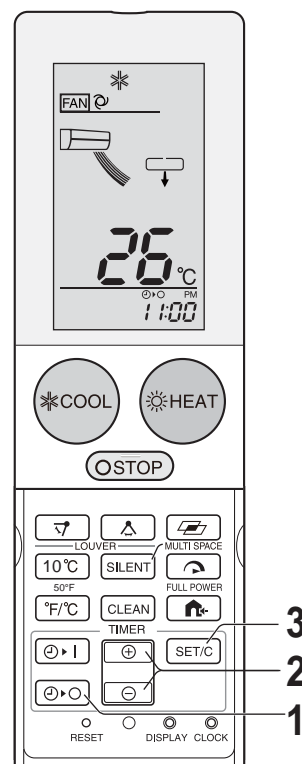

### TIPS FÖR TIMERSTYRD AVSTÄNGNING

När TIMER STOPPTID har ställts in, justeras temperaturinställningen automatiskt så att inte rummet ska bli överdrivet varmt eller kallt t.ex. medan du sover. (Nattfunktion)

Kyl- och avfuktningläge (COOL/DRY)

- En timme efter att den tidsinställda driften bekräftats, ökas temperaturinställningen till 1 °C högre än den ursprungliga temperaturinställningen.

Värmeläge (HEAT)

- En timme efter att den tidsinställda driften bekräftats, sjunker temperaturinställningen 3 °C under den ursprungliga temperaturinställningen.

## TIMER STARTTID

- 1 Tryck på knappen **TIMER STARTTID** (⏸ | ).
- 2 Indikatorn för **TIMER STARTTID** blinkar. Tryck på knappen **TID FRAMÅT** (⊕) eller **TID BAKÅT** (⊖) för att ställa in önskad tid.  
(Tiden kan anges i steg om 10 minuter.)
  - Välj driftinställning.
- 3 Tryck på knappen **SET/C**.
  - Den orangefärgade **TIMER**-lampan (⏸) på enheten tänds.

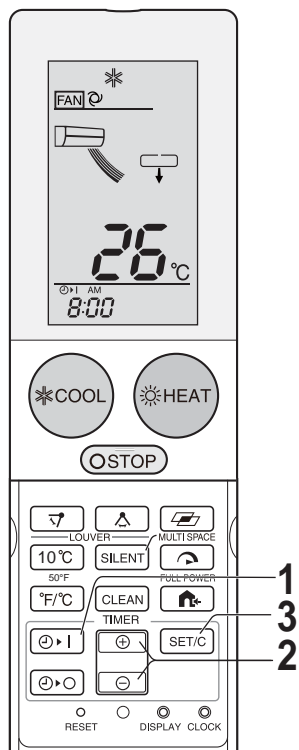

### **OBS!**

- Värmepumpen startar före den inställda tiden för att rummet ska hinna nå önskad temperatur vid den programmerade tiden. (Uppvakningsfunktion)

## AVBRYTA (TIMER STOPPTID och TIMER STARTTID)

Tryck på knappen **SET/C** för att ångra tidsinställningen.

- Den orangefärgade timerlampan (⏸) på enheten släcks.
- Aktuellt klockslag visas på fjärrkontrollen.

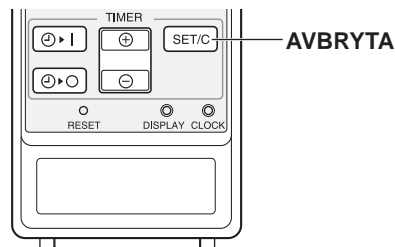

## ÄNDRING AV TIDSINSTÄLLNING

Avbryt först tidsinställningen och ställ sedan in den på nytt.

## SAMTIDIG ANVÄNDNING AV BÅDA TIDSINSTÄLLNINGARNA

Inställningar för **TIMER STARTTID** och **TIMER STOPPTID** kan anges samtidigt.

### **Ställ in TIMER STOPPTID OCH TIMER STARTTID.**

- Inställningarna kombineras automatiskt.

Exempel

(Aktuellt klockslag: 9:00 p.m.)

**TIMER STOPPTID** vid 11:00 p.m.

**TIMER STARTTID** vid 7:00 a.m.

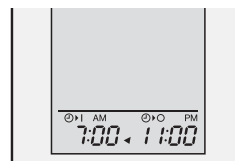

- Pilen (◀ eller ▶) mellan timer-starttiden och timer-stopptiden anger vilken tidsinställning som kommer att aktiveras först.

### **OBS!**

- Det går inte att programmera timern för starttid respektive stopptid för att köra värmepumpen vid olika temperaturer eller med andra inställningar.
- Du väljer själv vilken tidsinställning som ska aktiveras först.
- När knappen **SET/C** trycks in avbryts alla timerinställningar (inklusive **TIMER STARTTID**, **TIMER STOPPTID** och **TIMER STOPPTID 1-2-3-5** timmar)

## SJÄLVRENGÖRING

Självrengöringsfunktionen SELF CLEAN minskar tillväxten av mögelsvamp med hjälp av plasmaklusterjoner och avfuktar insidan av enheten. Använd den här funktionen vid årstidsväxlingar.

### 1 Tryck på självrengöringsknappen SELF CLEAN när enheten inte är igång.

- Fjärrkontrollens display visar "C". ("C" försvinner automatiskt efter en minut.)
- Den ljusblå lampan SJÄLVRENGÖRING (C) på enheten tänds.
- Enheten stannar efter 90 minuter.

### AVBRYTA

Tryck på knappen STOP.

- Den ljusblå lampan SJÄLVRENGÖRING (C) släcks.

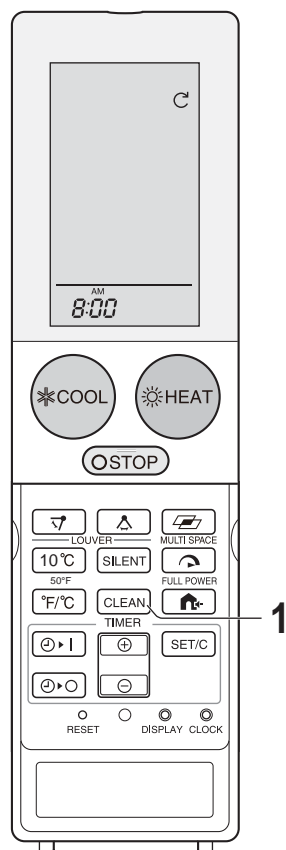

## DISPLAY-KNAPP

Tryck på DISPLAY-knappen när lamporna på enheten lyser för starkt. (Alla lampor på inomhusenheten kan inte stängas av.)

### 1 Tryck på DISPLAY-knappen under drift.

- Alla lampor på inomhusenheten slocknar samtidigt

### TÄNDA LAMPORNA

Tryck på DISPLAY-knappen igen.

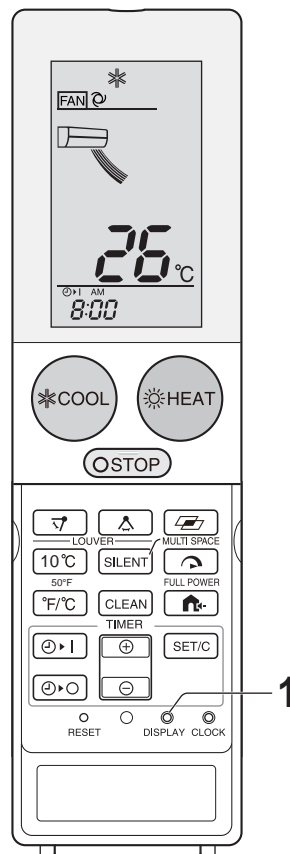

### OBS!

Det går inte att ställa in temperatur, fläkthastighet, luftriktning eller timer under pågående självrengöring.

- Mögel som redan uppstått avlägsnas inte av denna operation.
- SJÄLVRENGÖRING och PLASMACLUSTER använder samma lampor, dock med olika färger.

## °F/°C VÄXLA TEMPERATURSKALA

Ändra °F/°C temperaturskala på fjärrkontrollen.

### 1 Tryck på knappen VÄXLA °F/°C TEMPERATURSKALA.

- Temperaturvisningen på fjärrkontrollen ändras mellan "°F" (Fahrenheit) och "°C" (Celsius).

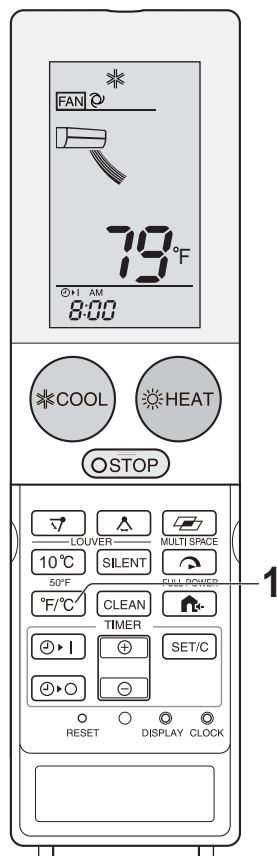

## TYST DRIFT UTOMHUS

Slå på ON detta driftläge för att minska ljudet från utomhusenheten under drift. Detta driftläge är idealiskt för drift nattetid för att minska ljudet från utomhusaggregatet.

### 1 Tryck på knappen TYST DRIFT UTOMHUS under drift.

- Lysdioden på inomhusenheten tänds när detta driftläge är PÅ.

### AVBRYTA

Tryck på knappen TYST DRIFT UTOMHUS igen. Lysdioden på inomhusenheten släcks.

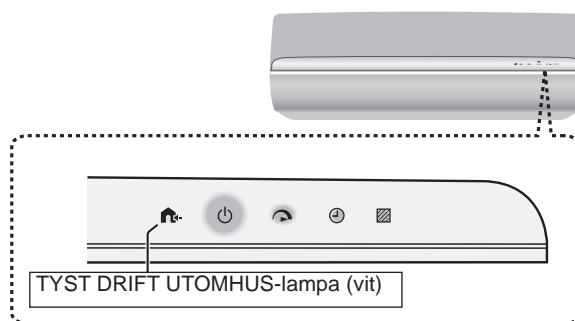

SVENSKA

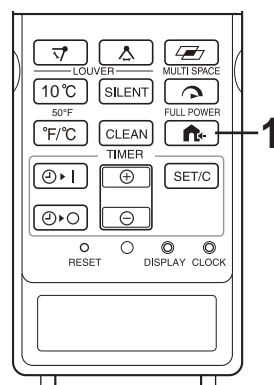

### OBS!

- Om funktionen TYST DRIFT UTOMHUS används i kombination med FULL EFFEKT eller MULTI-SPACE kan effekten minskas jämfört med drift utan funktionen TYST DRIFT UTOMHUS.
- Om enheten stängs AV i läget TYST DRIFT UTOMHUS, kommer driftläget att vara frånslaget när enheten startas på nytt.
- Ljudnivån från utomhusenheten kommer inte att minskas om ljudnivån har minskat tillräckligt för att ge stabil drift.

## UNDERHÅLL

### FÖRE UNDERHÅLL

Slå alltid från strömbrytaren innan något underhållsarbete påbörjas.

- 1 Stäng av enheten.
- 2 Vänta minst 5 sekunder efter att panelen stängts helt och slå sedan från strömbrytaren.

### RENGÖRING AV FILTER

Den röda RENGÖR FILTER-lampan (  ) på inomhusdelen tänds för att indikera att filtren ska rengöras om den totala drifttiden har uppgått till 600 timmar.

- 1 Stäng av enheten.
- 2 Avlägsna luftfiltren.
  - 1 Fäll upp panelen.
  - 2 Tryck luftfiltren uppåt något för att frigöra dem.
  - 3 Dra luftfiltren nedåt för att avlägsna dem.

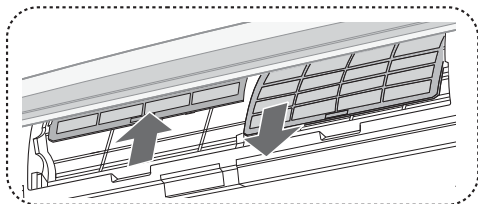

- 3 Avlägsna luftrengöringsfiltren från luftfiltren.

- 4 Rengör luftfiltren.

Avlägsna damm med dammsugare. Om filtren är smutsiga bör du tvätta dem i varmt vatten och ett mildt rengöringsmedel. Låt filtren torka i skugga innan du sätter tillbaka dem.

- 5 Sätt tillbaka luftrengöringsfiltren.

- 6 Sätt tillbaka luftfiltren.
  - 1 Sätt tillbaka luftfiltren på deras ursprungliga platser.
  - 2 Tryck på knappen FILTERNOLLSTÄLLNING. Den röda RENGÖR FILTER-lampan (  ) släcks.  
(Den ackumulerade drifttiden nollställs)
  - 3 Stäng panelen.

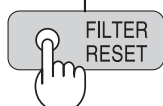
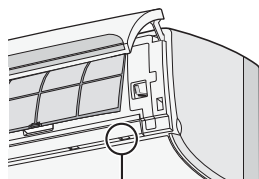

### GÖR FÖLJANDE FÖR ATT SÄKERSTÄLLA KORREKT DRIFT EFTER SÄSONGSVÄXLING

- 1 Starta självrengöring så att enheten blir torr invändigt.
- 2 Stoppa driften genom att trycka på knappen STOP när operationen har slutförts och slå sedan från strömbrytaren.
- 3 Inspektera luftfiltren och avlägsna dem för rengöring.
- 4 Sätt i luftfiltren och kontrollera att det inte finns någonting som hindrar in- och utflödet av luft.

### RENGÖRING AV AGGREGAT OCH FJÄRRKONTROLL

- Torka med en mjuk trasa.
- Se till att inte stänka eller hälla vatten direkt på dem. Vatten kan orsaka elektriska stötar eller skada utrustningen.
- Använd inte varmvatten, thinner, slipande medel eller starka lösningsmedel.

### BYTE AV LUFTRENGÖRINGSFILTER

Filtren ska bytas med 3–6 månaders intervall.

- 1 Avlägsna luftfiltren.
- 2 Byt luftrengöringsfiltren.
  - 1 Avlägsna de gamla luftrengöringsfiltren från luftfiltren.
  - 2 Placera luftrengöringsfiltren under filterstoppen på luftfiltret.

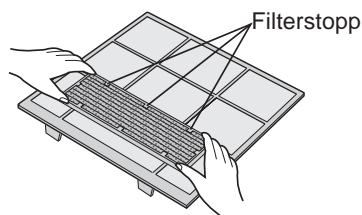

- 3 Sätt tillbaka luftfiltren.

### OBS!

- Smutsiga luftrengöringsfilter kan inte tvättas och återanvändas. Du kan skaffa nya filter från din närmaste återförsäljare.

### Avfallshantering av filter

Avfallshandtera använda filter enligt lokala föreskrifter.

Material i luftrengöringsfilter

Filter: polypropen.

Ram: polyester.

## BORTTAGNING AV ÖPPNINGSBAR PANEL

Den öppningsbara panelen kan tas bort för rengöring.

- 1 Öppna panelen.**
  - Håll den vänstra och högra sidan av panel och lyft upp den.
- 2 Avlägsna panelen.**
  - Lyft panelen till nästan horisontellt läge och dra den utåt.

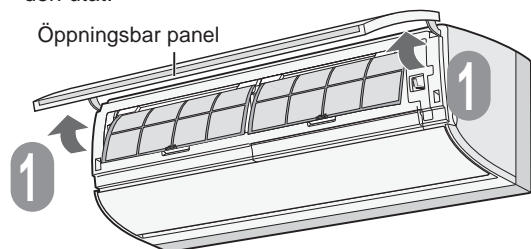

## MONTERA DEN ÖPPNINGSBARA PANELEN

- 1 Håll panelen horisontellt.**
- 2 Placera det långa haken i spåret ovanifrån och tryck fast den tills den klickar.**
- 3 Stäng panelen.**
  - Tryck på pilarna på panelen tills den klickar.

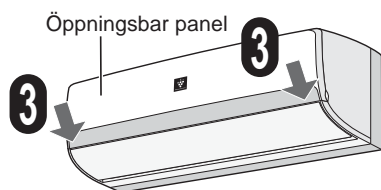
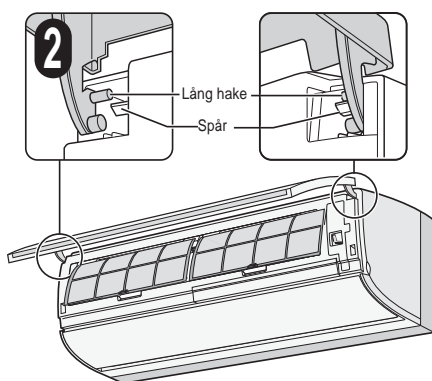
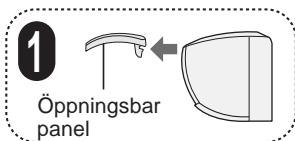

## BORTTAGNING AV LUFTRIKTNINGSPANELEN

Luftriktningspanelen kan tas bort för rengöring.

- 1 Stäng av enheten.**
  - Vänta minst 5 sekunder efter att panelen stängts helt och slå sedan från strömbrytaren.
- 2 Fäll upp panelen.**
- 3 Lås upp luftriktningspanelen.**
  - Tryck på låsknappen (grå) och öppna panelens nedre del.
- 4 Ta bort luftriktningspanelen.**
  - Lyft upp luftriktningspanelen något till läget som visas i bilden och ta bort den.

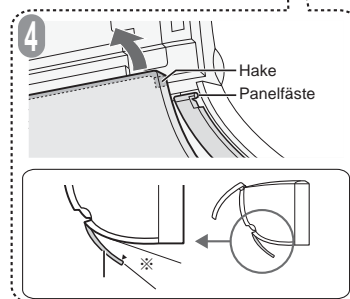
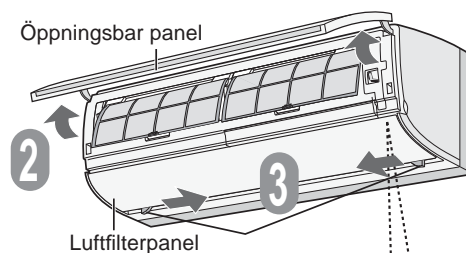

## MONTERING AV LUFTRIKTNINGSPANELEN

- 1 Sätt fast båda hakarna på panelfästet.**
  - Det finns panelfästen i enhetens båda ändar.
- 2 Stäng luftriktningspanelen.**
- 3 Tryck på pilarna på luftriktningspanelen tills den klickar.**
- 4 Stäng panelen**
  - Se till att luftriktningspanelen stängs ordentligt efter fastsättning.

Rätt

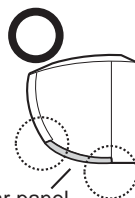

Öppningsbar panel

Fel

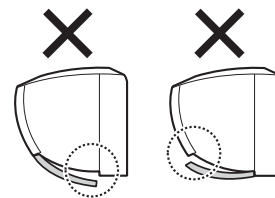

## YTTERLIGARE DRIFTANMÄRKNINGAR

### DRIFTTEMPERATUROMRÅDE

		INOMHUSTEMP.	UTOMHUSTEMP.
KYLA	övre gräns	32°C	43°C
	nedre gräns	21°C	-10°C
VÄRME	övre gräns	27°C	24°C
	nedre gräns	-	-25°C

- Den inbyggda skyddsanordningen förhindrar att enheten körs utanför detta temperaturområde.
- Kondens kan bildas vid luftutloppet om enheten används kontinuerligt i kylnings- eller avfuktningläge när luftfuktigheten överstiger 80 %.

### VID STRÖMAVBROTT

Värmepumpen har en minnesfunktion som lagrar inställningarna om strömavbrott inträffar.

Efter strömavbrott kommer enheten automatiskt att starta med samma inställningar som den hade när den stannade, förutom timerinställningarna.

Timerinställningar som gjorts före ett strömavbrott måste göras om efter återstart.

### FÖRVÄRMNINGSFUNKTION

Under värmedrift kan det hända att inomhusfläkten startar först 2 till 5 minuter efter att enheten har startats för att förhindra att kallluft blåser in.

### AVFROSTNINGSFUNKTION

- Om is bildas på värmeväxlaren i utomhusenheten i värmeläget, startar avfrostningsfunktionen och pågår cirka 5 till 10 minuter för att avlägsna isen. Under avfrostning stannar fläktarna i både inomhus- och utomhusdelen.
- När avfrostningen är klar återgår enheten automatiskt till värmeläget.

### UPPVÄRMNINGSEFFEKT

- Värmepumpen tar upp värme från utomhusluften och överför den till inomhusluften. Lufttemperaturen utomhus påverkar således i stor utsträckning uppvärmningskapaciteten.
- Om uppvärmningseffekten reduceras på grund av låg utomhustemperatur, bör du använda ett extra värmeaggregat.
- Det tar tid att värma upp hela rummet på grund av det aktiva luftcirkulationssystemet.



## INNAN DU KONTAKTAR SERVICETEKNIKER

Följande avser inte fel på utrustningen.

### VÄRMEPUMPEN FUNGERAR INTE

Utrustningen fungerar inte om den startas omedelbart efter att den har stängts av. Utrustningen startar inte direkt efter att driftläget har ändrats. Detta för att skydda den inre mekanismen. Vänta 3 minuter innan du tar startar utrustningen.

### INOMHUSENHETEN AVGER INTE VARM LUFT

Förvärmning eller avfrostning pågår.

### LUKTER

Det kan hända att lukt från mattor och möbler har strömmat in i enheten. Dessa lukter kan då strömma ut från enheten.

### KNAKANDE LJUD

Detta ljud orsakas av friktion mellan utrustningens delar då de expanderar eller krymper på grund av temperaturförändring.

### SVAGT SURRANDE LJUD

Detta ljud avges när plasmacluster-joner genereras.

### SKVALPANDE LJUD

Det mjuka, skvalpande ljudet orsakas av köldmediet som cirkulerar inuti värmepumpen.

### DIMMA VID LUFTUTLOPPET

Vid kylning kan detta bero på temperaturskillnaden mellan rummets luft och inloppsluften.

### VATTENÅNGA

Under värmedrift kan vattenånga strömma ut ur utomhusdelen vid avfrostning.

### UTOMHUSDELEN STANNAR INTE

När driften avbryts, roterar utomhusdelens fläkt i cirka en minut för att kyla ned värmepumpen.

### LUKT FRÅN PLASMAKLUSTERLUFTUTLOPPET

Detta är lukten av ozon som genereras av Plasmacluster-jongeneratoren. Ozonmängden är mycket liten och har inga negativa hälsoeffekter. Det ozon som frigörs till luften bryts ner snabbt. Det koncentrationen i luften ökar inte.

Kontrollera följande punkter innan du ringer en servicetekniker.

### OM INTE UTRUSTNINGEN FUNGERAR

Kontrollera om strömbrytaren har stängts av eller om säkringen har gått.

### UTRUSTNINGEN KYLER (ELLER VÄRMER) INTE RUMMET EFFEKTIVT

- Kontrollera filtren. Rengör dem om de är smutsiga.
- Kontrollera utomhusdelen så att inte luftintag eller luftutlopp är blockerade.
- Kontrollera att temperaturen är korrekt inställd.
- Se till att fönster och dörrar är ordentligt stängda.

### INOMHUSENHETEN TAR INTE EMOT SIGNALER FRÅN FJÄRRKONTROLLEN

- Kontrollera om fjärrkontrollens batterier är urladdade.
- Försök att sända signaler igen genom att rikta fjärrkontrollen rakt mot inomhusenhetens signalmottagarfönster.
- Kontrollera att batteripolerna i fjärrkontrollen är vända åt rätt håll.

Kontakta återförsäljaren om temperaturindikatorn på indikatorpanelen blinkar.

## BYGNINGSREGLEMENTER

Dette anlæg må kun installeres og serviceres af en kompetent person i overensstemmelse med de aktuelle: IEE-forordninger, bygningsreglementer, bygningsstandarder (Skotland) (lovbekendtgørelse), bygningsreglementer (Nordirland), lokale vandvedtægter, sundheds- og sikkerhedsdokument 63S (Forordning om elektricitet på arbejdspladsen 1989), IS 813 (Eire) og andre lokale krav.

De relevante standarder skal overholdes, inkl.:

BS EN 14511: Krav til varmepumper anvendt til rumopvarmning og køling

BS EN 378: Sikkerheds- og miljøkrav til varmepumper

BS EN 14324 Lodning

BS 1306 Specifikation for trykrørssystemer i kobber og kobberlegering

Arbejdsmiljøloven 1974

Bekendtgørelse om Arbejdsmiljøledelse 1999

Bygningsbekendtgørelse (sundhed, sikkerhed og velfærd) 1996

Bygningsbekendtgørelse (design og administration) 1994

Bekendtgørelse om Løfteoperationer og løfteudstyr 1998

Hvor der ikke er givet specifikke instruktioner, henvises der til de relevante regelsæt.

### Oplysninger om bortskaffelse af dette udstyr og dets batterier



HVIS DU ØNSKER AT BORTSKAFFE DETTE UDSTYR ELLER DETS BATTERIER, MÅ DEN ALMINDELIGE SKRALDESPAND IKKE BRUGES, OG UDSTYRET OG DETS BATTERIER MÅ IKKE AFBRÆNDES I EN PEJS!

Brugt elektrisk og elektronisk udstyr og batterier skal altid indsamles og behandles SÆRSKILT i overensstemmelse med lokal lovgivning.

Særskilt indsamling fremmer en miljøvenlig behandling, genbrug af materialer og minimering af endelig bortskaffelse af affald.

FORKERT BORTSKAFFELSE kan være skadelig for menneskers sundhed og for miljøet på grund af visse stoffer! Tag BRUGT UDSTYR med til et lokalt, som regel kommunalt, indsamlingssted, hvor det er muligt.

Fjern BRUGTE BATTERIER fra udstyr, og tag dem med til et indsamlingssted for batterier, der normalt er stedet, hvor der sælges nye batterier.

Hvis du er i tvivl om bortskaffelse, skal du kontakte de lokale myndigheder eller forhandleren og spørge om den korrekte bortskaffelsesmetode.

KUN FOR BRUGERE I DEN EUROPÆISKE UNION, OG VISSE ANDRE LAND, F.EKS. NORGE OG

SCHWEITZ: Din deltagelse i den særskilte indsamling er foreskrevet ved lov.

Det ovenfor viste symbol vises på elektrisk og elektronisk udstyr og batterier (eller emballage) for at minde brugere om dette.

Hvis "Hg" eller "Pb" vises under symbolet, betyder det, at batteriet indeholder henholdsvis spor af kviksølv (Hg) eller bly (Pb).

Brugere fra PRIVATE HUSHOLDNINGER anmodes om at bruge eksisterende returfaciliteter til brugt udstyr og batterier. Batterier bliver indsamlet på salgssteder. Returnering er gratis.

Hvis udstyret har været anvendt til ERHVERVSMÆSSIGE FORMÅL, skal du kontakte din BOSCH forhandler, der vil informere dig om tilbagetagning. Du kan blive afkrævet omkostningerne i forbindelse med tilbagetagelse. Mindre udstyr (og små mængder) kan returneres til dit lokale indsamlingssted. Angående Spanien: Kontakt det etablerede indsamlingssystem eller de lokale myndigheder om tilbagetagning af dine brugte produkter.

Indeholder fluorholdig drivhusgas R410A (global opvarmningspotentiale 2088). Den indeholdte mængde er angivet på udendørsenhedens mærkeplade."

Dette anlæg kan bruges af børn på 8 år eller mere og personer med reducerede fysiske, sensoriske eller mentale evner eller manglende erfaring og viden, hvis de er blevet vejledt eller instrueret i sikker brug af anlægget og forstår de hermed forbundne farer.

## INDHOLDSFORTEGNELSE

• SIKKERHEDSFORANSTALTNINGER.....	DK-1
• NAVN PÅ DELE .....	DK-2
• BRUG AF FJERNBETJENINGEN .....	DK-4
• INDSTILLING AF LUFTRENSNINGSFILTER ..	DK-5
• TIP OM ENERGIBESPARELSE .....	DK-5
• HJÆLPETILSTAND .....	DK-5
• GRUNDLÆGGENDE BETJENING .....	DK-6
• JUSTERING AF LUFTSTRØMNINGSRETNING .....	DK-7
• BETJENING AF PLASMACLUSTER .....	DK-7
• 10°C FUNKTION.....	DK-8
• FLERRUMSFUNKTION.....	DK-8
• DRIFT PÅ FULD KRAFT.....	DK-9
• STØJSVAG DRIFT.....	DK-9
• TIMERBETJENING.....	DK-10
• SELVRENSNINGSDRIFT .....	DK-12
• DISPLAYKNAP .....	DK-12
• °F/°C OMSTILLINGSOPERATION .....	DK-12
• UDENDØRS STØJSVAG DRIFT .....	DK-12
• VEDLIGEHODELSE .....	DK-13
• YDERLIGERE BEMÆRKNINGER .....	DK-14
• INDEN TILKALD AF SERVICE .....	DK-15

## VIGTIGE SIKKERHEDSANVISNINGER

### ADVARSEL

- Undlad at trække i eller deformere netledningen. Træk i og misbrug af netledningen kan resultere i skader på anlægget og forårsage elektrisk stød.
- Pas på ikke at udsætte kroppen direkte for udløbsluften i lang tid. Det kan påvirke din fysiske tilstand.
- Ved brug af klimaanlægget til spædbørn, børn, ældre, sengeliggende eller handicappede, skal du sørge for, at rumtemperaturen er velegnet til dem, der opholder sig i rummet.
- Indsæt aldrig genstande i anlægget. Indsættelse af genstande kan resultere i skader på grund af de interne ventilators høje rotationshastighed.
- Sørg altid for jordforbindelsen til varmepumpen. Forbind ikke jordledningen til gasrør, vandrør, lynafleder eller telefonjordledning. Ufuldstændig jordforbindelse kan forårsage elektrisk stød.
- Hvis der er noget unormalt med klimaanlægget (f.eks. en brændende lugt), skal anlægget stoppes øjeblikkeligt, og hovedafbryderen skal slås FRA.
- Anlægget skal installeres i overensstemmelse med de nationale forordninger om ledningsinstallation. Forkert kabeltilslutning kan forårsage overophedning af netledning, stik eller stikkontakt og kan resultere i brand.

- Hvis netledningen er beskadiget, skal den udskiftes af fabrikanten eller dennes serviceværksted eller andre med tilsvarende kvalifikationer for at undgå fare. Brug kun den af fabrikanten specificerede netledning til udskiftning.
- Undlad at sprøjte eller hælde vand direkte på anlægget. Vand kan forårsage elektrisk stød eller skade på udstyret.
- Forsøg ikke at installere/fjerne/reparere anlægget på egen hånd. Ukorrekt arbejde kan forårsage elektrisk stød, vandudslip, brand osv. Konsulter forhandleren eller andre kvalificerede serviceudbydere om installation/fjernelse/reparation af anlægget.

### FORSIGTIG

- Åbn et vindue eller en dør med jævne mellemrum for at ventilere rummet, især når der bruges gasapparat. Utilstrækkelig ventilation kan medføre iltmangel.
- Betjen ikke knapper med våde hænder. Det kan forårsage elektrisk stød.
- Af sikkerhedsgrunde skal hovedafbryderen slås fra, hvis anlægget ikke skal bruges i længere tid.
- Kontrollér udedelens monteringsstativ jævnlige for slitage og for at sikre, at det er anbragt forsvarligt.
- Læg ikke noget på udeenheden, og lad være med at træde på den. Genstanden kan blive tabt, eller personen kan falde ned, så der opstår personskade.
- Dette anlæg er konstrueret til brug i privatboliger. Det må ikke anvendes til andre formål, såsom i en kennel for at opdrætte dyr eller i et drivhus for at dyrke planter.
- Undlad at anbringe beholdere med vand på anlægget. Hvis der trænger vand ind i anlægget, kan det nedbryde de elektriske isoleringer og forårsage elektrisk stød.
- Lad være med at blokere anlæggets luftindløb eller luftudløb. Det kan forårsage utilstrækkelig ydelse eller problemer.
- Sørg for at stoppe anlægget og slå hovedafbryderen fra, inden der foretages vedligeholdelse eller rengøring. Der er en roterende blæser inde i anlægget, og den kan forårsage personskade.
- Sørg for at tilslutte klimaanlægget til strømforsyning med den nominelle spænding og frekvens. Anvendelse af en strømforsyning med forkert spænding og frekvens kan resultere i beskadigelse af udstyret og evt. brand.
- Installer ikke anlægget på et sted hvor der kan forkomme udslip af brændbar gas. Det kan resultere i brand.
- Installer anlægget på et sted med mindst muligt støv, røg og fugt i luften.
- Anbring afløbsslangen, så der sikres problemfrit afløb. Utilstrækkeligt afløb kan forårsage befugtning af rummet, møbler osv.
- Sørg for, at der er installeret et fejlstrømsrelæ eller en hovedafbryder afhængig af installationsstedet for at undgå elektrisk stød.

## NAVN PÅ DELE

### INDEENHED

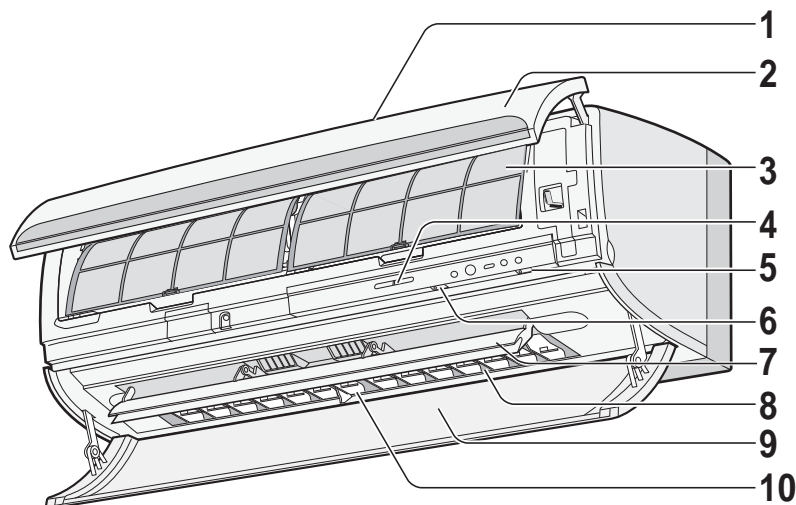

- 1 Indendørs indløb (luft)
- 2 Oplukkeligt panel
- 3 Luftfilter
- 4 Modtagervindue
- 5 Filternulstillingsknop
- 6 HJÆLP-knap
- 7 Lodret luftstrømslamel
- 8 Vandret luftstrømslamel
- 9 Luftstrømningspanel
- 10 Indendørs udløb (luft)

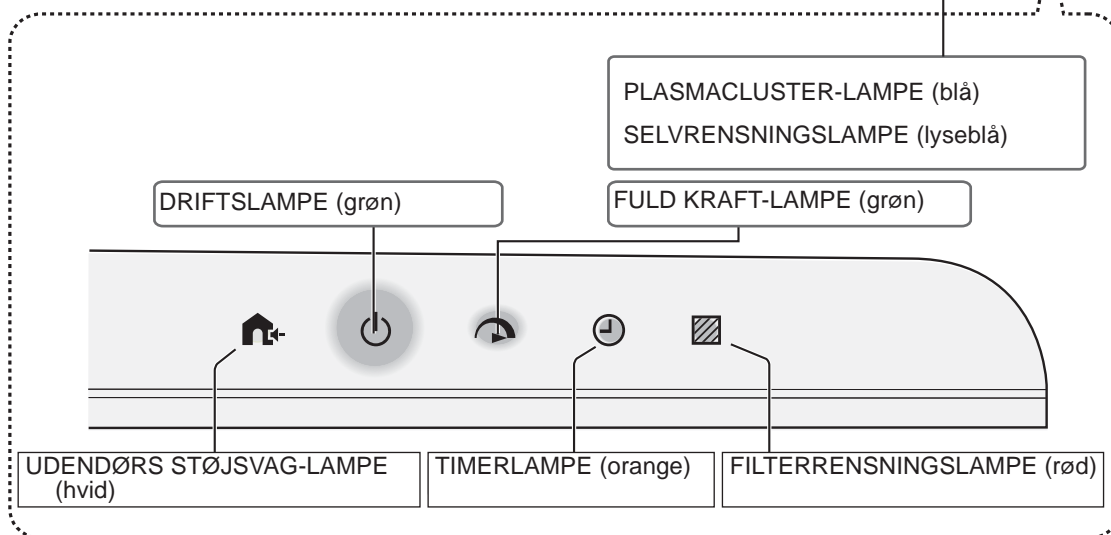
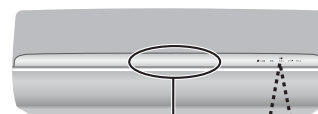

### UDEENHED

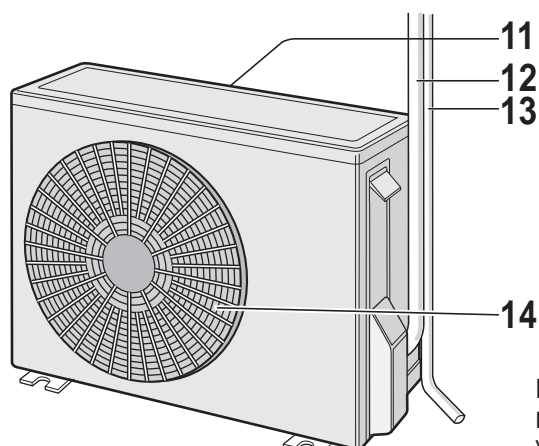

- 11 Udendørs indløb (luft)
- 12 Kølemiddelrør og forbindelsesledning
- 13 Afløbsslange
- 14 Udendørs udløb (luft)

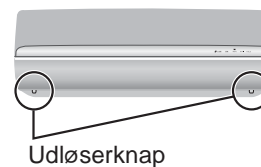

#### BEMÆRK:

Den faktiske enheder kan afvige en smule fra dem, der er vist ovenstående.

## FJERNBETJENING

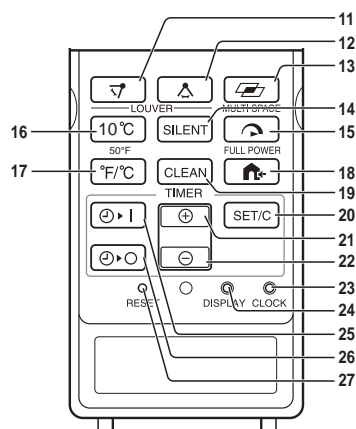
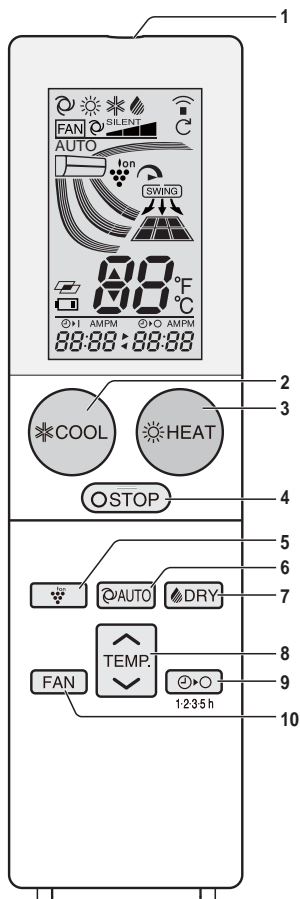

- 1 SENDER
- 2 KØLEKNAP
- 3 OPVARMNINGSKNAP
- 4 STOPKNAP
- 5 PLASMACLUSTER-KNAP
- 6 AUTO-KNAP
- 7 TØR-KNAP
- 8 TEMPERATURKNAP
- 9 1, 2, 3, 5 t TIMER FRA-KNAP
- 10 BLÆSERKNAP
- 11 SVINGKNAP (lodret retning)
- 12 SVINGKNAP (vandret retning)
- 13 FLERRUMS-KNAP
- 14 STØJSVAG-KNAP
- 15 FULD KRAFT-KNAP
- 16 10° C-KNAP
- 17 °F/°C OMSTILLINGSKNAP
- 18 UDENDØRS STØJSVAG-KNAP
- 19 SELVRENSNINGSKNAP
- 20 INDSTIL TIMER-/ANNULLER-KNAP
- 21 TID FREM-KNAP
- 22 TID TILBAGE-KNAP
- 23 URKNAP
- 24 DISPLAYKNAP
- 25 TIMER TIL-KNAP
- 26 TIMER FRA-KNAP
- 27 NULSTILLINGSKNAP

## DISPLAY

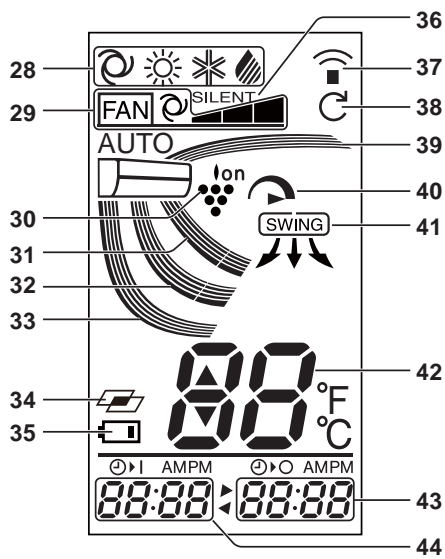

- 28 TILSTANDSSYMBOLER
- 29 VENTILATIONSFASTIGHEDSSYMBOLER
- 30 PLASMACLUSTER-SYMBOL
- 31 LUFTSTRØMNINGSSYMBOL (LODRET LUFTSTRØMNING)
- 32 LUFTSTRØMNINGSSYMBOL (LODRET LUFTSTRØMNING)
- 33 LUFTSTRØMNINGSSYMBOL (LODRET LUFTSTRØMNING)
- 34 FLERRUMSSYMBOLER
- 35 BATTERISYMBOL
- 36 STØJSVAG-SYMBOL
- 37 SENDESYMBOL
- 38 SELVRENSNINGSSYMBOL
- 39 LUFTSTRØMNINGSSYMBOL (LODRET LUFTSTRØMNING)
- 40 FULD KRAFT-SYMBOL
- 41 LUFTSTRØMNINGSSYMBOL (VANDRET LUFTSTRØMNING)
- 42 TEMPERATURINDIKATOR
- 43 TIMER FRA-INDIKATOR
- 44 TIMER TIL-INDIKATOR/UR

## BRUG AF FJERNBETJENINGEN

### ISÆTNING AF BATTERIER

Brug to batterier i størrelse AAA (R03).

- 1 Fjern dækslet på fjernbetjeningen.**
- 2 Isæt batterier, og sørg for at polerne (+) og (-) vender korrekt.**
  - Displayet angiver "AM 6:00", når batterier er installeret korrekt.
- 3 Sæt dækslet på plads.**

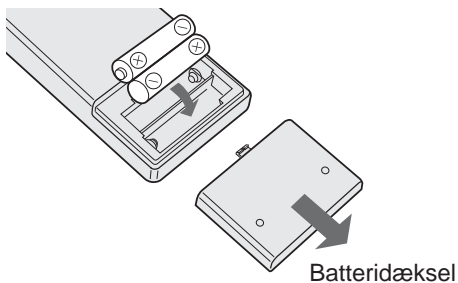

### BEMÆRK:

- Batteriets levetid er ca. 1 år ved normal brug.
- Udskift batterierne, når fjernbetjeningen viser "🔋".
- Det anbefales ikke at bruge genopladelige batterier.
- Udskift altid begge batterier med nogen af samme type.
- Hvis anlægget ikke skal bruges i længere tid, skal batterierne tages ud af fjernbetjeningen.

### INDSTILLING AF DEN AKTUELLE TID

Der er to urtilstande: 12-timers tilstand og 24-timers tilstand.

- 1 Indstil 12-timers tilstand ved at trykke på knappen UR en gang.**  
**Indstil 24-timers tilstand ved at trykke på knappen UR to gange.**
- 2 Tryk på knappen TID FREM eller TILBAGE for at indstille den aktuelle tid.**
  - Hold knappen nede for hurtigt at køre denne tid frem eller tilbage.
- 3 Tryk på knappen INDSTIL/C.**
  - Kolon (:) blinker.

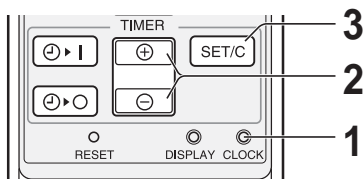

### BEMÆRK:

- Den faktiske tid kan ikke indstilles, mens timeren kører.

### SÅDAN BRUGES FJERNBETJENINGEN

Ret fjernbetjeningen mod anlæggets signalmodtager-vindue, og tryk på den ønskede knap. Anlægget genererer en bip-lyd, når den modtager signalet.

- Sørg for, at der ikke er nogen genstande mellem fjernbetjeningen og anlægget.
- Den effektive afstand for signalet er 7 m.

### FORSIGTIG:

- Udsæt ikke modtagervinduet for direkte sollys. Dette kan have indflydelse på dets funktion.
- Brug af en visse lysstofrør i det samme rum kan forstyrre signaltransmissionen.
- Efterlad ikke fjernbetjeningen i direkte sollys eller i nærheden af en varmekilde. Beskyt anlægget og fjernbetjeningen mod fugt og stød.
- Den faktiske tid kan ikke indstilles, mens timeren kører.

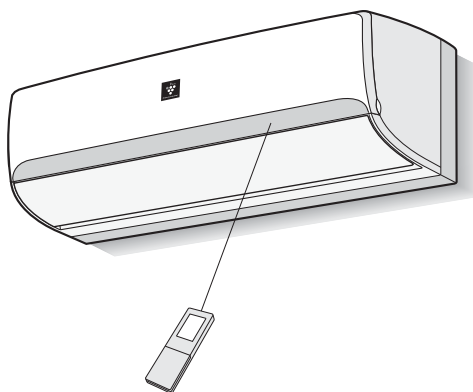

## INDSTILLING AF LUFTRENSNINGSFILTER

Kulfiltre medfølger som tilbehør til dette anlæg. Når klimaanlægget kører, fjerner filtrene støv og tobaksrøg fra luften og udsender ren luft.

### 1 Tag luftfiltrene ud.

- 1 Åbn det åbne panel.
- 2 Skub luftfiltrene en lille smule op for at låse dem op.
- 3 Træk luftfiltrene ned for at fjerne dem.

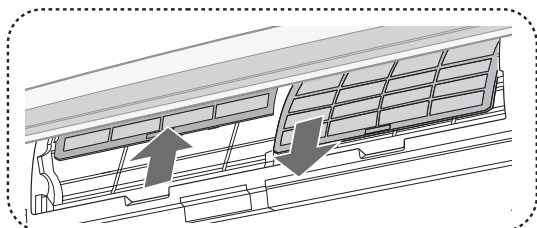

### 2 Anbring luftrensningsfiltret under filterstopperne placeret på luftfiltret.

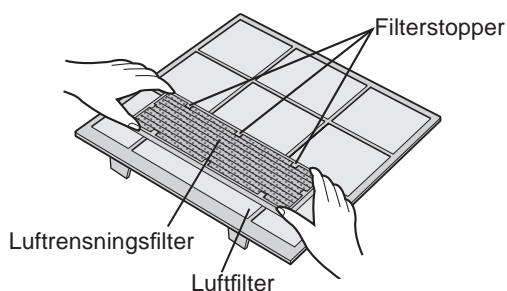

### 3 Sæt luftfiltrene på plads igen.

- 1 Geninstaller luftfiltrene i de oprindelige positioner.
- 2 Luk filterdækslet.

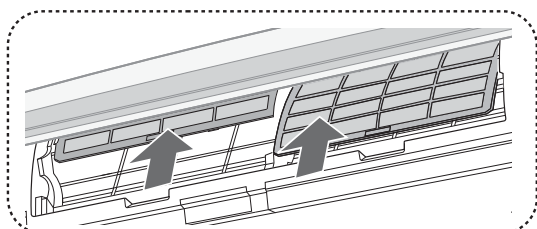

#### Sikkerhedsforanstaltninger:

- Filtrene er forseglet i en plastikpose for at bevare deres støvopsamlende virkning.
- Åbn ikke posen, før filtrene skal bruges. (Ellers kan det forkortede filterens levetid.)
- Udsæt ikke filtrene for direkte sollys. (Ellers kan de blive nedbrudt.)

## TIP OM ENERGIBESPARELSE

Nedenstående er der nogle enkle måder at spare energi på, når du bruger dit klimaanlæg.

#### INDSTIL KORREKT TEMPERATUR

- Indstilling til et højere/lavere end nødvendigt temperaturpunkt vil medføre forøget strømforbrug.

#### BLOKER DIREKTE SOLLYS, OG FOREBYG TRÆK

- Blokering af direkte sollys under køledrift vil nedsætte strømforbruget.
- Luk vinduer og døre under køle- og opvarmningsdrift.

#### INDSTIL KORREKT LUFTSTRØMNINGSRETNING FOR AT OPNÅ DEN BEDSTE LUFTSCIRKULATION

#### HOLD FILTRET RENT FOR AT SIKRE DEN MEST EFFEKTIVE DRIFT

#### FÅ MEST MULIGT UD AF FUNKTIONEN TIMER FRA

#### SLÅ HOVEDAFBRYDEREN FRA, NÅR ANLÆGGET IKKE BRUGES I LÆNGERE TID

- Anlægget bruger fortsat en lille smule standby strøm, når det ikke kører.

## HJÆLP-TILSTAND

Brug denne tilstand, når fjernbetjeningen ikke er til rådighed.

#### SÅDAN TÆNDES DER

Tryk på knappen **HJÆLP**.

- Den grønne lampe OPERATION (⏻) på anlægget bliver tændt, og anlægget begynder at køre i AUTO-tilstand.
- Blæserhastighed og temperaturindstilling bliver sat til AUTO.

#### SÅDAN SLUKKES DER

Tryk igen på knappen **HJÆLP**.

- Den grønne lampe OPERATION (⏻) på anlægget bliver slukket, og anlægget bliver slukket.

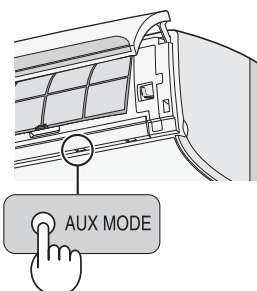

## GRUNDLÆGGENDE BETJENING

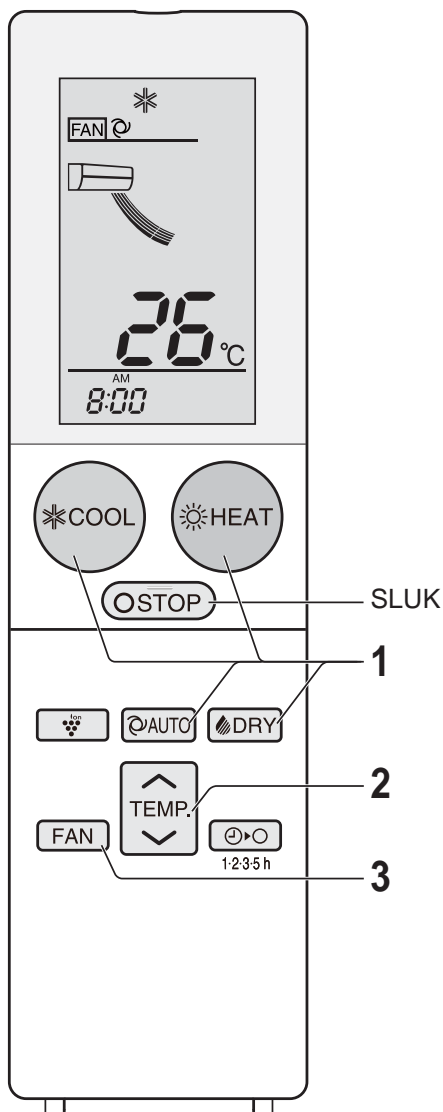

### BEMÆRK: TIP OM AUTO-TILSTAND

- I AUTO-tilstand vil anlægget automatisk vælge tilstanden KØL eller VARM ved at sammenligne rumtemperaturen med den af dig ønskede temperatur.
- Anlægget skifter automatisk mellem tilstanden VARM og KØL for at holde den ønskede temperatur.
- 10° C -knap , knappen FLERE RUM bliver deaktiveret i AUTO-tilstand.

### 1 Tryk på knappen KØL, VARM, AUTO og TØR.



- Den grønne lampe OPERATION (🔌) bliver tændt.

### SÅDAN SLUKKES DER

Tryk på knappen STOP.

- Den grønne lampe OPERATION (🔌) bliver slukket.

### 2 Tryk på knappen TEMPERATUR for at indstille den ønskede temperatur.

(Tilstanden KØL/VARM/AUTO)

Temperaturindstillingsområde: 16-30° C.

(TØR-tilstand)

Temperaturen kan ændres op til  $\pm 2^\circ\text{C}$  i forhold til den automatisk indstillede temperatur.

(Eksempel: 1° C højere)

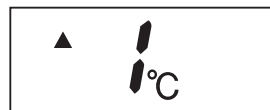

(Eksempel: 2° C lavere)



### 3 Tryk på knappen BLÆSER for at indstille den ønskede blæserhastighed.

#### AUTO-/TØR-TILSTAND

- Temperaturen kan ændres op til 2° C over den temperatur, der er fastsat automatisk af klimaanlægget.

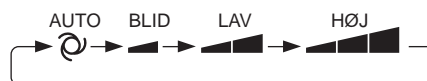

- I tilstanden TØR er blæserhastigheden forindstillet til AUTO og kan ikke ændres.



## JUSTERING AF LUFTSTRØMNINGSRETNING

### LODRET LUFTSTRØMNINGSRETNING

1 Tryk på knappen SVING (↕) for at indstille den ønskede luftstrømningsretning.

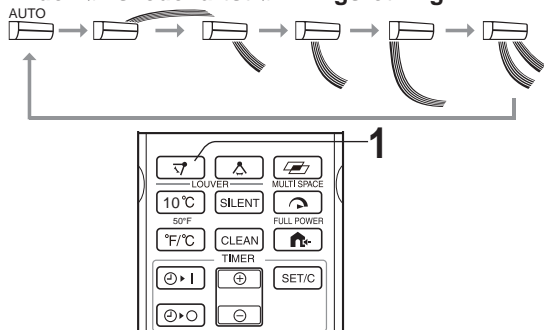

### VANDRET LUFTSTRØMNINGSRETNING

1 Tryk på knappen SVING (↔) for at indstille den ønskede luftstrømningsretning.

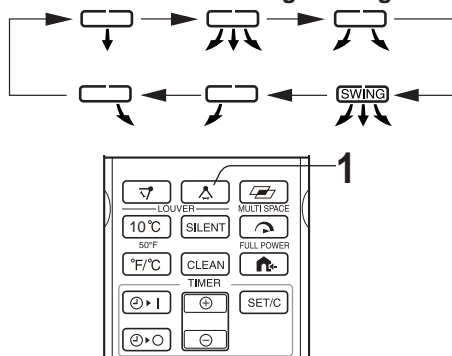

### FORSIGTIG:

Forsøg aldrig at indstille lamellerne manuelt.

- Manuelt justering af lamellerne kan medføre fejlfunktion i anlægget.
- Når den lodrette justeringslamel er anbragt i den laveste position i tilstanden KØL eller TØR i et længere tidsrum, kan det medføre dannelse af kondens.

### BEMÆRK:

- Justeringsområdet er mindre end SVING-området for at forhindre, at der drypper kondensvand.

## PLASMACLUSTER-DRIFT

Plasmacluster-ioner frigjort i rummet er effektive mod luftbårne forureninger som f.eks. mug, virusser og allergener.

1 Tryk under drift på knappen PLASMACLUSTER.

- Fjernbetjeningen viser "Ion".
- Den blå PLASMACLUSTER-lampe på anlægget bliver tændt.

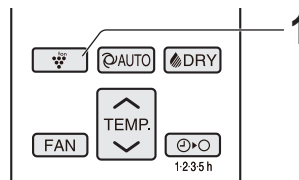
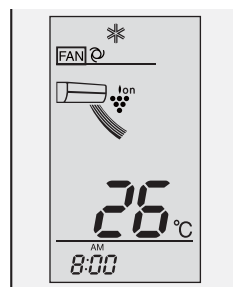

### ANNULLERING

Tryk igen på knappen PLASMACLUSTER.

- PLASMACLUSTER-lampen på anlægget bliver slukket.

### BEMÆRK:

- Brug af PLASMACLUSTER-drift bliver gemt i hukommelsen og aktiveret igen, næste gang du tænder for klimaanlægget.
- For at køre PLASMACLUSTER-drift kun i blæsertilstand, skal du trykke på knappen PLASMACLUSTER, mens anlægget ikke kører. Tilstandssymbolet på fjernbetjeningen bliver slukket, og blæserhastigheden kan ikke indstilles til AUTO.
- Plasmacluster er Sharps originale teknologi. Find flere oplysninger ved at besøge: <http://www.sharp-world.com/pci/en>

## TIP OM LUFTSTRØMNINGSRETNING "AUTO"

### KØL-tilstand

Det åbne panel bliver indstillet til skråt nedad i mindre end 20 minutter, og derefter skiftes der til vandret eller skråt opad for at levere kølig luft i retning af loftet.



eller

### VARM-tilstand

Det åbne panel bliver indstillet til skråt bagud, når temperaturen på udløbsluften er lav, og derefter skiftes der til skråt nedad, når udløbsluften bliver varm.



Når temperaturen på udløbsluften er lav



Når udløbsluften bliver varm

### TØR-tilstand

Det åbne panel bliver indstillet til skråt opad.



Skråt opad

## 10°C-FUNKTION

Der bliver foretaget varmedrift med temperatur indstillet til 10° C.

- 1 Tryk på knappen VARM for at starte VARME-drift.
- 2 Tryk på knappen 10° C.
  - Fjernbetjeningen viser "10° C".

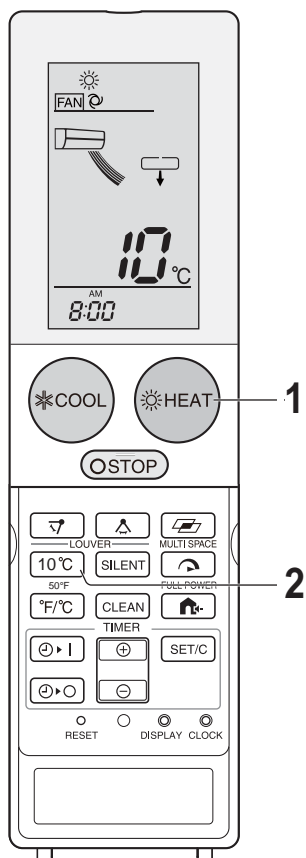

### **ANNULLERING**

Tryk igen på knappen 10° C.

### **BEMÆRK:**

- 10° C-drift er ikke til rådighed med automatisk valg af varmedrift i AUTO-tilstand.

## FLERE RUM

Anlægget begynder at køle eller opvarme flere rum i et velisoleret hus ved tryk på denne knap.

- 1 Tryk under køle- eller varmedrift på knappen FLERE RUM.

Fjernbetjeningen viser " " , og ikonet for blæserhastighed skifter til " " .

Lamelvinklen bliver ændret til stillingen for langdistancelevering af kølig eller varm luft.

(VARM-tilstand)

- Fjernbetjeningen viser " " .

(KØL-/TØR-tilstand)

- Fjernbetjeningen viser " " .

### **ANNULLERING**

Tryk igen på knappen FLERE RUM.

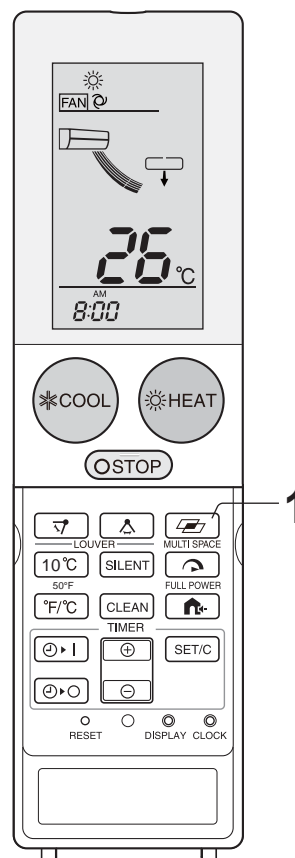

### **BEMÆRK:**

- Anlægget kører med blæserhastigheden "Ekstra HØJ" i 15 minutter ved langdistancelevering af luft fra klimaenlægget og skifter derefter til blæserhastigheden "HØJ" efter 15 minutter.
- Knappen STØJSVAG, UDENDØRS STØJSVAG og BLÆSERHASTIGHED bliver deaktiveret under denne kørsel.
- Denne funktions effektivitet kan være forskellig afhængig af rummets indretning, installationsposition for enheden og isoleringsniveauet for de pågældende rum.

## DRIFT PÅ FULD KRAFT

I denne driftstilstand kører klimaanlægget med maks. kraft for hurtigt at opvarme eller nedkøle rummet.

### 1 Tryk under kørsel på knappen FULD KRAFT.

- Fjernbetjeningen viser "☰".
- Temperaturdisplayet bliver slukket.
- Den grønne lampe FULD KRAFT (☰) på anlægget bliver tændt.

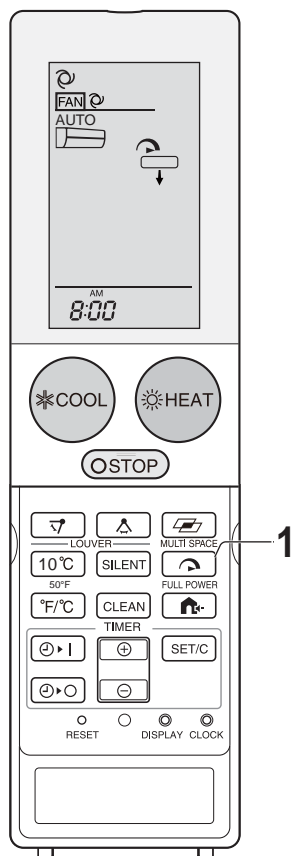

## STØJSVAG DRIFT

Enheden kører med blæserhastigheden "Ekstra LAV" af hensyn til komforten og ved behov for en mere støjsvag drift.

### 1 Tryk i driftstilstanden KØL, VARM og AUTO på knappen LYDSVAG.

- Hastighedsikonet på fjernbetjeningen viser "STØJSVAG".

### ANNULLERING

Tryk igen på knappen STØJSVAG.

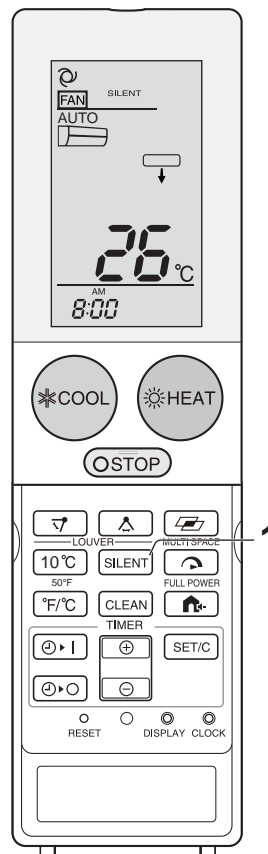

### ANNULLERING

Tryk igen på knappen FULD KRAFT.

- Den grønne lampe FULD KRAFT (☰) på anlægget bliver slukket.

### BEMÆRK:

- Du kan ikke indstille temperatur eller blæserhastighed i driftstilstanden FULD KRAFT.
- Driftstilstanden FULD KRAFT bliver annulleret automatisk efter en time, hvorefter anlægget vender tilbage til de oprindelige indstillinger. Den grønne lampe FULD KRAFT (☰) på enheden bliver slukket.

## TIMERBETJENING

Når 1:2:3:5 t TIMER FRA er indstillet, slukker anlægget automatisk efter det indstillede antal timer.

### 1:2:3:5 t TIMER FRA

- 1 Tryk på knappen 1:2:3:5 t TIMER FRA for at indstille det ønskede tidsrum.

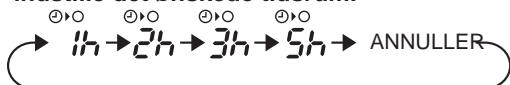

- Den orange TIMER-lampe (⌚) bliver tændt.
- Det resterende tidsrum bliver angivet på fjernbetjeningen i spring på 1 time.

### ANNULLERING

- 1 Tryk på knappen INDSTIL/C.
- 2 Tryk på knappen 1:2:3:5 t TIMER FRA.
- 3 Tryk på knappen STOP.
  - Den orange TIMER-lampe (⌚) på anlægget bliver slukket.
  - Den aktuelle urtid bliver vist på fjernbetjeningen.

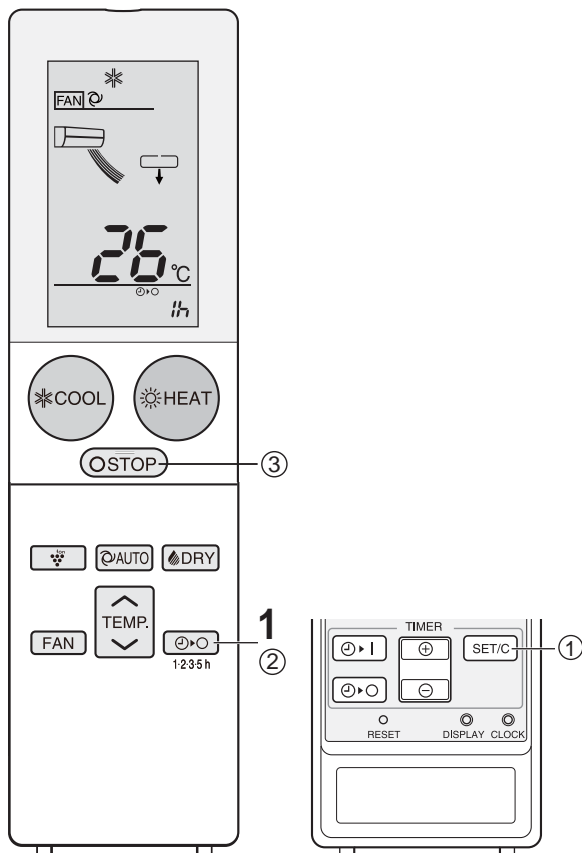

### BEMÆRK:

- Knappen 1:2:3:5 t TIMER FRA har prioritet i forhold til TIMER TIL og TIMER FRA.
- Hvis 1:2:3:5 t TIMER FRA bliver indstillet, mens anlægget ikke kører, vil anlægget køre med den tidligere indstillede tilstand og stoppe efter et angivet tidsrum.

Sørg inden indstilling af timer for, at uret er indstillet korrekt med det aktuelle tidspunkt.

### TIMER FRA

- 1 Tryk på knappen TIMER FRA (⌚).
- 2 Indikatoren TIMER FRA blinker. Tryk på knappen TID FREM (⊕) eller TILBAGE (⊖) for at indstille det ønskede tidsrum. (Tiden kan indstilles i spring på 10 minutter op eller ned.)
- 3 Tryk på knappen INDSTIL TIMER (INDSTIL/C).
  - Den orange TIMER-lampe (⌚) på enheden bliver tændt.

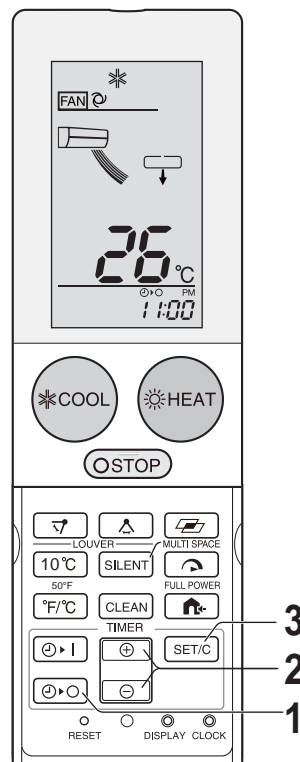

### TIP OM BETJENING AF TIMER FRA

Når tilstanden TIMER FRA er indstillet, bliver temperaturindstillingen justeret automatisk for at forhindre, at rummet bliver alt for varmt eller koldt, f.eks. mens du sover. (Funktionen Aut. sovning)

#### KØL-/TØR-TILSTAND:

- En time efter start på timerdrift stiger temperaturindstillingen til 1° C højere end den oprindelige temperaturindstilling.

#### VARM-TILSTAND:

- En time efter start på timerdrift sænkes temperaturindstillingen til 3° C lavere end den oprindelige temperaturindstilling.

## TIMER TIL

- 1 Tryk på knappen **TIMER TIL** (  | ).
- 2 Indikatoren **TIMER TIL** blinker. Tryk på knappen **TID FREM** (  ) eller **TILBAGE** (  ) for at indstille den ønskede tid.  
(Tiden kan indstilles i spring på 10 minutter op eller ned.)
  - Vælg driftstilstand.
- 3 Tryk på knappen **INDSTIL TIMER** ( **INDSTIL/C** ).
  - Den orange **TIMER**-lampe (  ) på anlægget bliver tændt.

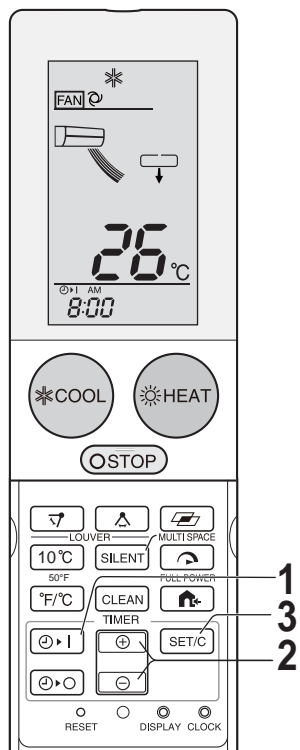

### BEMÆRK:

- Anlægget bliver tændt inden det angivne tidspunkt, så rummet kan nå den ønskede temperatur senest på det programmerede tidspunkt. (Vækkefunktion)

## ANNULLERING (for TIMER FRA og TIMER TIL)

- 3 Tryk på knappen **ANNULLER TIMER** ( **INDSTIL/C** ).
  - Den orange **TIMER**-lampe (  ) på anlægget bliver slukket.
  - Den aktuelle urtid bliver vist på fjernbetjeningen.

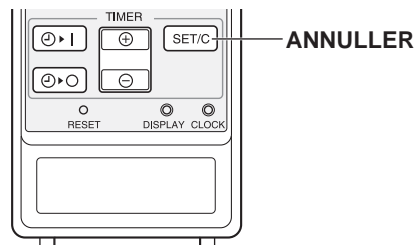

## SÅDAN ÆNDRES TIDSINDSTILLING

Annuller først **TIMERINDSTILLING**, og indstil den derefter igen.

## SÅDAN KOMBINERES TIMER TIL OG TIMER FRA

TIMER TIL og TIMER FRA kan indstilles på samme tidspunkt.



### Sådan indstilles **TIMER TIL** og **TIMER FRA**

- Indstillingen bliver automatisk kombineret.

Eksempel:

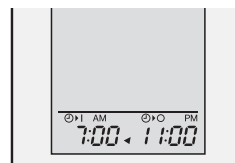
(Aktuel tid: 21:00)  
TIMER FRA kl. 23:00  
TIMER TIL kl. 7:00



- Pilen (  eller  ) mellem indikatoren **TIMER TIL** og indikatoren **TIMER FRA** viser, hvilken timer der bliver aktiveret først.

### BEMÆRK:

- Du kan ikke programmere **TIMER TIL** og **TIMER FRA** til at køre anlægget med forskellige temperaturer eller andre indstillinger.
- Hver af timerne kan programmeres til aktivering før den anden.
- Når der trykkes på knappen **INDSTIL/C**, bliver alle timerindstillinger annulleret (inkl. **TIMER TIL**, **TIMER FRA** og 1·2·3·5 t **TIMER FRA**)

## SELVRENSNINGSDRIFT

SELVRENSNINGSDRIFT reducerer væksten af mugsvampe med plasmacluster-ioner og tørrer inden i anlægget. Brug funktionen ved årstidsskift på sigt.

### 1 Tryk på knappen SELVRENS, mens anlægget ikke kører.

- Fjernbetjeningen viser "C".  
(Denne oplysning "C" forsvinder automatisk efter 1 minut.)
- Den lyseblå SELVRENS-lampe (C) på anlægget bliver tændt.
- Anlægget stopper efter 90 minutter.

### ANNULLERING

Tryk på knappen STOP.

- Den lyseblå SELVRENS-lampe (C) bliver slukket.

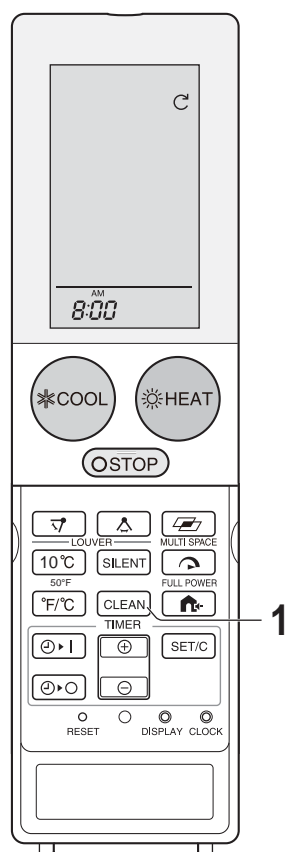

### BEMÆRK:

- Temperatur, blæserhastighed, luftstrømningsretning eller timerindstilling kan ikke indstilles under afvikling af SELVRENS.
- Mugsvampe, der allerede er fremkommet, kan ikke fjernes med denne operation.
- SELVRENS og PLASMACLUSTER bruger en fælles lampe, og kun farven er forskellig.

## DISPLAYKNAP

Tryk på knappen DISPLAY, når lamperne på anlægget lyser for kraftigt. (Ikke alle lamper på indeenheden kan slås fra.)

### 1 Tryk på knappen DISPLAY, mens anlægget kører.

- Alle lamper på indeenheden bliver slukket på samme tid

### SÅDAN TÆNDES DER

Tryk igen på knappen DISPLAY.

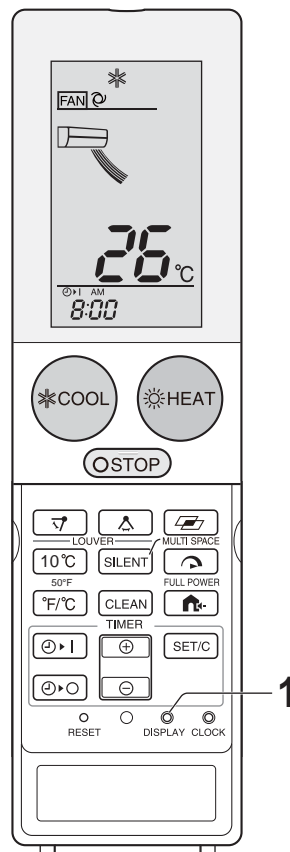

## °F/°C OMSTILLINGSOPERATION

Skift °F/°C-visning for temperaturindstilling på fjernbetjening.

### 1 Tryk, mens anlægget kører, på knappen °F/°C OMSTIL-

LING.

- Termostatvisningen på fjernbetjeningen skifter mellem "°F" (Fahrenheit) og "°C" (Celsius).

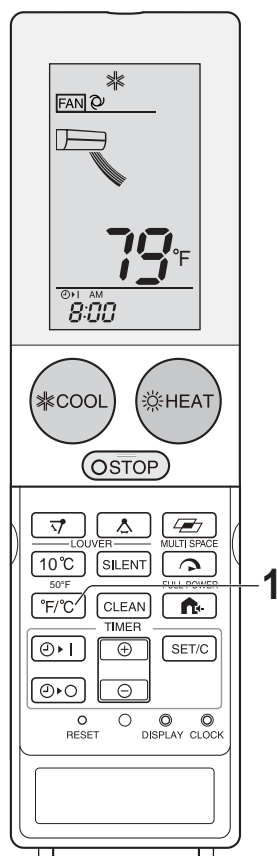

## UDENDØRS STØJSVAG DRIFT

AKTIVER denne driftstilstand for at begrænse støjen fra udeenheden under drift. Denne driftstilstand vil specielt være gavnlig om natten, hvis der skal tages hensyn til naboer.

### 1 Tryk under drift på knappen UDENDØRS STØJSVAG.

- LED'en på indeenhedens display bliver tændt, når denne driftstilstand bliver AKTIVERET.

### ANNULLERING

Tryk igen på knappen UDENDØRS STØJSVAG, hvorefter LED'en på indeenhedens display bliver SLUKKET.

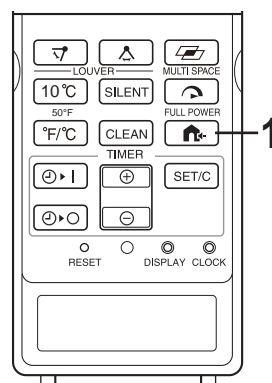
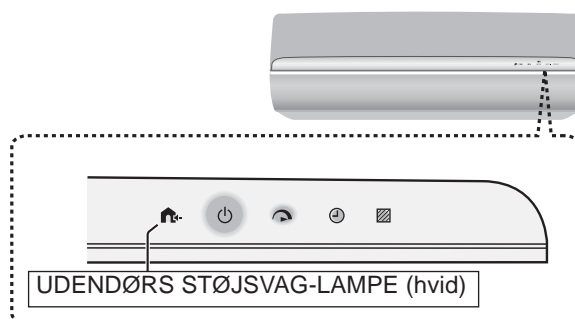

### BEMÆRK:

- Hvis funktionen UDENDØRS STØJSVAG bliver brugt sammen med driftstilstanden FULD KRAFT eller FLERE RUM opnås måske ikke det fulde potentiale, som ville være muligt uden funktionen UDENDØRS STØJSVAG.
- Hvis enheden bliver SLUKKET under driftstilstanden UDENDØRS STØJSVAG, husker enheden ikke driftstilstanden UDENDØRS STØJSVAG ved genstart.
- Støjen fra udeenheden bliver ikke sænket, hvis lyd-niveaueet er faldet tilstrækkelig under stabile forhold.

## VEDLIGEHOLDELSE

### INDEN UDFØRELSE AF VEDLIGEHOLDELSE

Sørg for at slå hovedafbryderen fra, inden der foretages vedligeholdelse.

- 1 Sluk for anlægget.
- 2 Vent 5 sekunder, efter luftstrømningspanelet er helt lukket, og slå derefter hovedafbryderen fra.

### RENGØRING AF FILTRENE

Den røde lampe FILTERRENGØRING (  ) på displaypanelet bliver tændt for at angive, at luftfiltrene skal rengøres, dette sker efter ca. 720 timers drift.

- 1 Sluk for anlægget.
- 2 Fjern filtrene.
  - 1 Løft det åbne panel.
  - 2 Skub luftfiltrene en lille smule op for at låse dem op.
  - 3 Træk luftfiltrene ned for at fjerne dem.

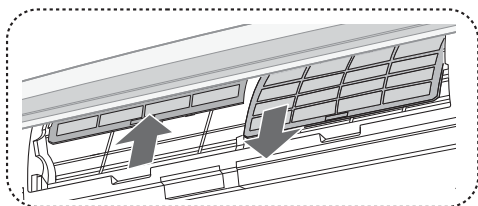

- 3 Tag luftrensingsfiltrene ud af luftfiltrene.
- 4 Rengør filtrene.

Fjern støvet med en støvsuger. Hvis filtrene er tilsmudset, skal de vaskes med varmt vand og et mildt vaskemiddel. Tør filtre i skyggen, inden de sættes på plads igen.

### 5 Geninstaller luftrensingsfiltrene.

### 6 Geninstaller filtrene.

- 1 Geninstaller filtrene på deres oprindelige plads.
- 2 Tryk på knappen NULSTIL FILTER. Den røde lampe FILTERRENSNING (  ) bliver slukket. (Den samlede driftstid bliver nulstillet til "0" på dette tidspunkt)
- 3 Luk det åbne panel.

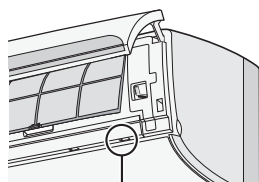

### FORETAG FØR OG EFTER ÅRSTIDERNES SKIFTEN FØLGENDE AF HENSYN TIL KORREKT FUNKTION.

- 1 Kør anlægget i tilstanden SELVRENS for at tørre anlægget.
- 2 Stop operationen ved at trykke på knappen STOP på fjernbetjeningen efter afslutning, og slå hovedafbryderen fra.
- 3 Undersøg luftfiltre, og tag dem ud med henblik på rengøring.
- 4 Geninstaller luftfiltre, og kontroller, om der er forhindringer for indløbets og udløbets luftstrømning.

### RENGØRING AF ANLÆGGET OG FJERNBETJENINGEN

- Tør dem af med en blød klud.
- Undlad at sprøjte eller hælde vand på dem. Det kan forårsage elektrisk stød eller skade på udstyret.
- Brug ikke varmt vand, fortynder, skurepulver eller stærke opløsningsmidler.

### SKIFT AF LUFTRENSNINGSFILTER

Filtrene skal udskiftes hver 3-6 måneder.

- 1 Fjern luftfiltrene.
- 2 Skift luftrensingsfiltrene.
  - 1 Tag de gamle luftrensingsfiltre ud af luftfiltrene.
  - 2 Anbring de nye luftrensingsfiltre under filterstopperne placeret på luftfiltrene.

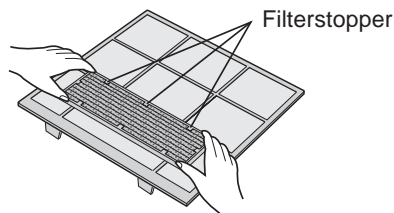

### 3 Geninstaller luftfiltrene.

#### BEMÆRK:

- De tilsmudsede luftrensingsfiltre kan ikke vaskes til genbrug. De nye filtre fås hos den nærmeste forhandler.

#### Bortskaffelse af filtre

Bortskaf udskiftede filtre i henhold til lokale love og forskrifter for bortskaffelse.

Materialer i LUFTRENSNINGSFILTER

Filter: Polypropylen

Ramme: Polyester



## FJERNELSE AF DET ÅBNE PANEL

Det åbne panel kan fjernes til rengøring.

- 1 Åbn panelet.**
  - Hold på højre og venstre side af panelet, og løft det.
- 2 Fjern panelet.**
  - Løft panelet næsten til vandret stilling, og træk det ud.

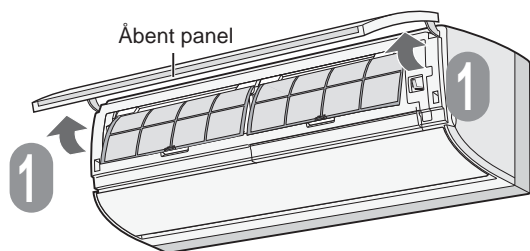

## FASTGØRELSE AF DET ÅBNE PANEL

- 1 Hold panelet vandret.**
- 2 Anbring den lange aksel i styret fra oversiden, og skub til den, til den klikker på plads.**
- 3 Luk det åbne panel.**
  - Tryk på de pilemærkede punkter på det åbne panel, til det klikker på plads.

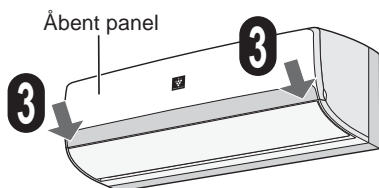
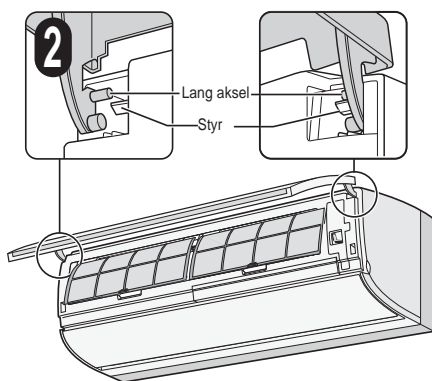
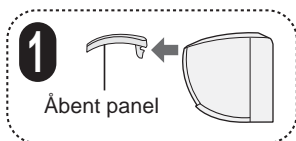

## FJERNELSE AF LUFTSTRØMNINGSPANEL

Luftstrømningspanelet kan fjernes til rengøring.

- 1 Sluk for anlægget.**
  - Vent 5 sekunder eller mere, efter luftstrømningspanelet er helt lukket, og slå hovedafbryderen fra.
- 2 Løft det åbne panel op.**
- 3 Lås luftstrømningspanelet op.**
  - Tryk på frigørelsesknappen (grå), og åbn den nederste del af luftstrømningspanelet.
- 4 Fjern luftstrømningspanelet.**
  - Løft luftstrømningspanelet en smule op til den position, der er angivet i figuren, og fjern det.

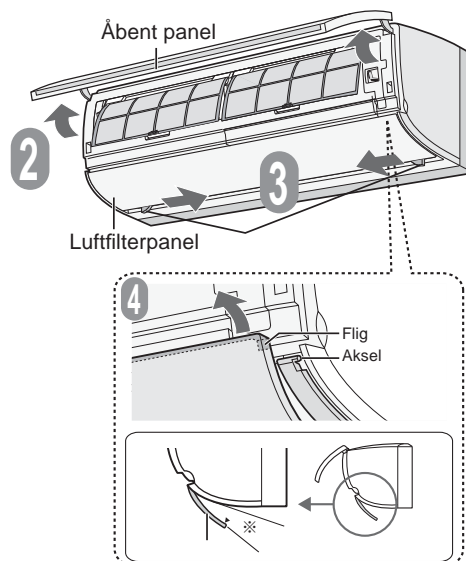

## FASTGØRELSE AF LUFTSTRØMNINGSPANEL

- 1 Hægt begge flige på akslen**
  - Der er en aksel på hver ende af anlægget.
- 2 Luk luftstrømningspanelet.**
- 3 Tryk på de pilemærkede punkter på luftstrømningspanelet, til det klikker på plads.**
- 4 Luk det åbne panel.**
  - Sørg efter fastgørelse for at lukke luftstrømningspanelet forsvarligt.

Acceptabelt



Uacceptabelt

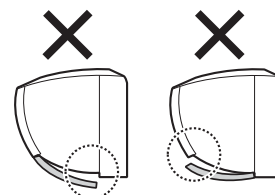

## YDERLIGERE BEMÆRKNINGER OM DRIFT

### DRIFTSTEMPERATUROMRÅDE

		INDETEMP.	UDETEMP.
KØLING	øvre grænse	32° C	43° C
	nedre grænse	21° C	-10° C
OPVARMNING	øvre grænse	27° C	24° C
	nedre grænse	-	-25° C

- Den indbyggede beskyttelsesanordning forhindrer anlægget i at køre, når det anvendes uden for dette område.
- Der kan dannes kondens på luftudløbet, hvis anlægget kører permanent i tilstanden KØL eller TØR, når luftfugtigheden er over 80 procent.

### HVIS DER OPSTÅR STRØMSVIGT

Dette klimaanlæg har en hukommelsesfunktion til at gemme indstillinger, når der opstår strømsvigt .

Efter retablering af strømmen genstarter anlægget automatisk med de samme indstillinger, som var aktive før strømsviget med undtagelse af timerindstillinger.

Hvis timerne blev indstillet før strømsvigt, skal de indstilles igen efter retablering af strømmen.

### FORVARMNINGSFUNKTION

Ved funktionen OPVARMNING starter den indendørsventilator evt. ikke i to til fem minutter efter tænding af enheden for at forebygge, at der blæses kold luft ud af anlægget.

### AFISNINGSFUNKTION

- Hvis der dannes is på varmeveksleren i udedelen i driftstilstanden VARME, sørger en automatisk afriming for at give varme i 5 til 10 minutter for at fjerne isen. Under afisning stopper de indendørs og udedørs blæsere.
- Efter afisning er afsluttet genoptager anlægget automatisk driften i tilstanden VARME.

### OPVARMNINGSEFFEKTIVITET

- Anlægget anvender en varmepumpe, der trækker varme fra luften udenfor og frigiver den inde i lokalet. Den udvendige lufttemperatur påvirker derfor i høj grad opvarmningens effektivitet.
- Hvis varmeeffektiviteten er reduceret på grund af lav udetemperaturer, skal der bruges et ekstra varmeapparat.
- Det tager tid at opvarme hele rummet på grund af det tvungne luftcirkulationssystem.

## INDEN DER TILKALDES SERVICE

Følgende forhold kan ikke betegnes funktionsfejl i udstyret

### ANLÆGGET KØRER IKKE

Anlægget kører ikke, hvis der tændes for det straks efter slukning. Anlægget starter ikke umiddelbart efter ændring af tilstanden. Dette har til formål at beskytte anlægget. Vent 3 minutter inden betjening af anlægget.

### ANLÆGGET UDSENDER IKKE VARM LUFT

Anlægget er i færd med forvarmning eller afisning.

### LUGTE

Lugte fra tæpper og møbler trukket ind i anlægget kan blive sendt ud af anlægget.

### KNIRKENDE STØJ

Denne lyd frembringes af friktionen, når anlægget udvider sig eller trækker sig sammen på grund af temperaturændring.

### EN LAV, SUMMENDE STØJ

Denne lyd skyldes, at anlægget genererer plasmacluster-ioner.

### HVISLENDE STØJ

Den bløde, hvislende støj skyldes kølemidlets strømning inde i anlægget.

### TÅGE SET VED INDENDØRS LUFTUDLØB

I køle drift skyldes dette forskellen mellem rummets lufttemperatur og den udledte luft.

### VANDDAMP

Under varmedrift kan der strømme vanddamp ud af udeenheden under afisning.

### UDEENHEDEN STOPPER IKKE

Efter standsning af driften roterer udeenheden sin blæser i ca. et minut for at afkøle anlægget.

### LUGT UDSENDT VIA PLASMACLUSTERS LUFTUDTAG

Dette er lugten af ozon genereret af plasmaclusters iongenerator. Koncentrationen af ozon er meget lille og har ikke nogen negativ indvirkning på dit helbred. Ozonen udledt til luften bliver hurtigt nedbrudt, og dens tæthed i rummet stiger ikke.

Kontroller følgende punkter inden tilkald af service.

### HVIS ANLÆGGET IKKE KAN KØRE

Kontroller, om hovedafbryderen er udløst, eller sikringen er sprunget .

### HVIS ANLÆGGET IKKE KAN OPVARME (ELLER KØLE) RUMMET EFFEKTIVT

- Kontroller filtrene. Hvis de er snavset, så rengør dem.
- Kontroller udeenheden for at sikre, at der ikke er noget, der blokerer luftindløb eller udløb.
- Kontroller, at termostaten er indstillet korrekt.
- Sørg for, at vinduer og døre er lukket tæt til.

### HVIS ANLÆGGET IKKE MODTAGER SIGNAL FRA FJERNBETJENINGEN

- Kontroller, om batterierne i fjernbetjeningen er blevet gamle og udtjente.
- Prøv at sende signalet igen med fjernbetjeningen rettet korrekt mod anlæggets signalmodtagervindue.
- Kontroller, om batterierne i fjernbetjeningen er installeret korrekt.

Tilkald service, når TEMPERATURINDIKATOREN på indikatorpanelet blinker.

**Bosch Thermoteknik AB**

Hjälmarydsvägen 8  
573 38 Tranås

Tel: 0140 - 38 66 40

Fax: 0140 - 1 78 90

Internet: [www.bosch-climate.se](http://www.bosch-climate.se)

Mail: [info.themoteknik@se.bosch.com](mailto:info.themoteknik@se.bosch.com)

Robert Bosch A/S  
Avd. Termoteknikk  
Berghagan 1  
N-1405 Langhus

Postadresse:  
Postboks 350  
N-1402 SKI

Telefon: +47 62 82 88 00

Faks: +47 62 82 88 01

E-post: [tt@no.bosch.com](mailto:tt@no.bosch.com)

Robert Bosch Oy  
Äyritie 8 E  
01510 Vantaa  
[www.bosch.fi](http://www.bosch.fi)

ROBERT BOSCH A/S  
Telegrafvej 1  
DK-2750 Ballerup

Telefon: 44 89 89 89

Direkte: 44 89 84 70

[www.bosch-climate.dk](http://www.bosch-climate.dk)



Bosch Thermotechnik GmbH  
D-73249 Wernau  
Germany